

*Since 1968*

**COMMAX**  
SmartHome & Security



Video - Door Phone CDV-35A

## MANUEL D'UTILISATION

# Introduction

Nous vous remercions d'avoir choisi un produit COMMAX.









Nous vous conseillons de lire attentivement ce manuel avant la mise en service de votre appareil.

## Table des matières











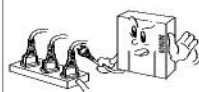

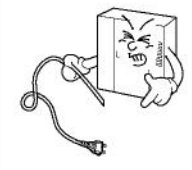



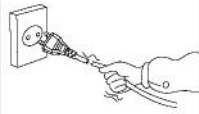





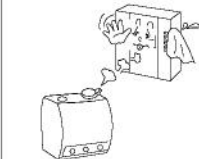

Introduction	2
I. Consignes de sécurité	3
II. Caractéristiques et fonctions	5
III. Installation et câblage	7
IV. Contenu	8
V. Spécificités	9

# I. Consignes importantes de sécurité

Nous vous remercions de suivre ces instructions afin de prévenir tout danger ou accident.

 <p><b>ATTENTION:</b> une mauvaise utilisation peut engendrer des dommages importants ou des blessures graves.</p>	<ul style="list-style-type: none"> <li> Interdiction</li> <li> Ne pas démonter</li> <li> Ne pas toucher</li> <li> Suivre strictement les instructions</li> <li> Débrancher</li> <li> Risque d'électrocution</li> <li> Risque d'incendie</li> </ul>
---	---

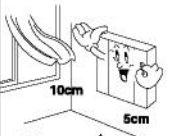
## Attention

<p>Ne pas brancher plusieurs appareils électriques sur une même prise. Cela pourrait causer un incendie en cas de surchauffe.</p>   	<p>Ne pas plier le cordon d'alimentation pour éviter tout choc électrique. Un cordon endommagé peut entraîner des risques d'incendie.</p>    	<p>Ne pas tirer sur le cordon et ne pas manipuler avec des mains humides pour éviter tout choc électrique.</p>   	<p>Débrancher le cordon d'alimentation lorsque l'appareil n'est pas utilisé pendant une longue période.</p>   
<p>Ne pas placer l'appareil dans un espace humide, gras ou enfumé pour éviter choc électrique ou incendie.</p>    	<p>Ne pas procéder à l'installation de l'appareil durant un orage afin d'éviter tout choc électrique ou incendie.</p>    	<p>Ne pas brancher cet appareil avec un appareil d'un voltage différent. Cela peut entraîner dommages et risques d'incendie.</p>   	<p>Placer l'appareil dans un endroit permettant sa ventilation afin d'éviter une éventuelle surchauffe lors de son fonctionnement.</p>   

## ! Attention

Ne pas démonter l'appareil en vue de la réparer. Contactez votre revendeur en cas de panne. Un mauvais assemblage peut être source de choc électrique ou d'incendie.



Si un bruit anormal, une fumée ou une odeur provient de l'appareil, débranchez l'appareil et contactez votre revendeur.

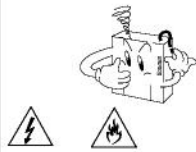

Ne pas insérer d'éléments métalliques ou inflammables dans les trous d'aération afin d'éviter choc électrique ou incendie.

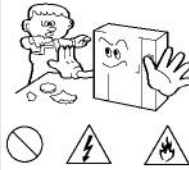

Utiliser uniquement les sources d'alimentations indiquées afin de prévenir chocs électriques ou incendies.

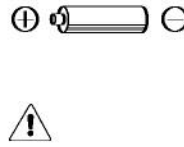

## ! Attention

Veillez à enfoncer correctement la prise pour éviter tout risque d'incendie.

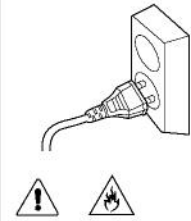

Tenez fermement la prise lorsque vous la débranchez et ne pas tirer sur le cordon d'alimentation pour ne pas l'endommager.

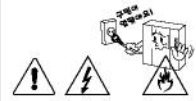

Eteignez l'appareil lors de la mise sous tension afin d'éviter choc électrique ou incendie.

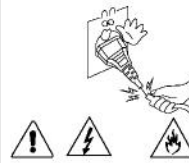

Lors de l'installation de l'appareil, assurez que ce dernier est fixé correctement à l'aide du support mural et des vis fournies, pour éviter tout risque de chute de l'appareil.



Prenez vos précautions si vous utilisez un coupe-circuit VAC afin d'éviter tout choc électrique.

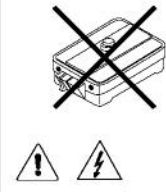

Vérifiez la tension pour les appareils fonctionnant en VDC et utilisez un adaptateur si besoin afin d'éviter tout risque d'incendie.

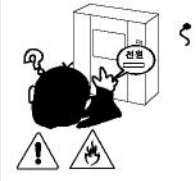

Évitez que l'appareil ne soit exposé au rayonnement direct du soleil ou placé près d'une source de chaleur.



Veillez à ne pas installer l'appareil sur un support instable afin d'éviter tout risque de chute.



Utilisez un chiffon doux et sec pour nettoyer l'appareil après l'avoir débranché. N'utilisez aucun produit chimique ou détergent.

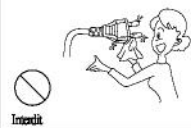

Ne pas poser l'appareil directement au sol et ne pas lui faire subir de choc pour éviter de l'endommager.

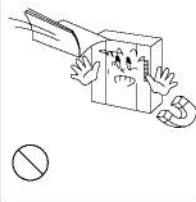

Respectez les consignes de câblage et les distances maximales préconisées afin d'optimiser les performances de votre appareil.



## II . Caractéristiques et fonctions

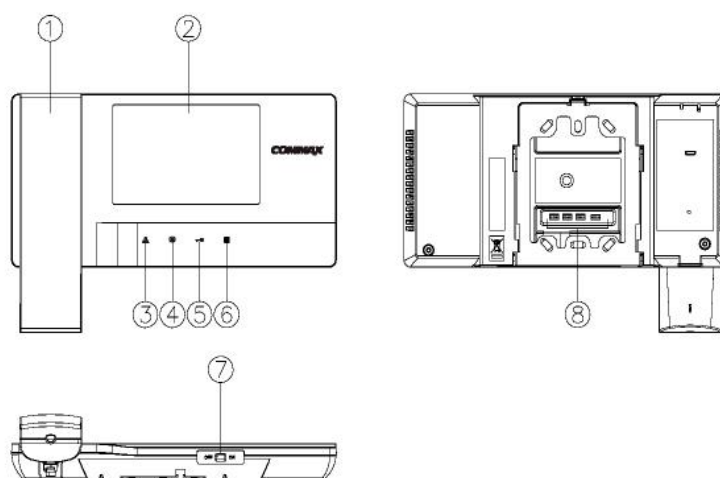

No.	Fonction Moniteur	Fonction Bouton de Menu
1	Combiné	
2	Moniteur	
3	Bouton de surveillance	Appuyer pour voir l'image
4	Bouton interphone / Bouton bas	- Communication interphone - Réglage luminosité / couleur / contraste - Réglage sonnerie
5	Bouton ouverture de porte / Bouton haut	- Ouverture de la porte - Réglage luminosité / couleur / contraste - Réglage sonnerie
6	Bouton menu	Appuyer pour modifier la configuration (image et son)
7	Bouton mise en marche	
8	Bornier	

### 1. Appel d'un visiteur

- 1) Lorsque qu'un visiteur appuie sur le bouton d'appel de la caméra la sonnerie retentit et l'image du visiteur apparaît sur l'écran du moniteur.
- 2) décrocher le combiné pour parler avec le visiteur.
- 3) Appuyer sur le bouton d'ouverture de porte durant la conversation pour ouvrir la porte.
- 4) raccrocher le combiné pour arrêter la conversation et retourner au mode veille.

### 2. Communication avec l'interphone

- **Communication avec la caméra extérieure**

Quand un visiteur appelle depuis la caméra extérieure, une sonnerie retentit sur l'interphone et le moniteur. Vous pouvez répondre en décrochant le combiné et ouvrir la porte en appuyant sur le bouton d'ouverture. Il est possible de converser avec chaque unité: interphone, moniteur et caméra.

- **Communication entre interphone et moniteur**

- appel du moniteur depuis l'interphone

Décrochez l'interphone et appuyez sur le bouton d'appel, une sonnerie retentit sur le moniteur. Il est alors possible de converser en décrochant le combiné du moniteur. Il est également possible de converser avec chaque unité: interphone, moniteur, caméra.

- appel de l'interphone depuis le moniteur

Décrochez le combiné du moniteur, appuyez sur le bouton d'appel interphone.

### 3. Réglage de la sonnerie

Le volume de la sonnerie de l'interphone est lié avec celui du moniteur

1) Appuyer sur le bouton MENU (la LED passe du bleu au rouge)

2) Appuyer sur le bouton UP (ouverture porte) / DOWN (interphone) pour ajuster le volume de la sonnerie (ATTENTION: l'appareil va sonner automatiquement)

3) Appuyer sur le bouton MENU pour sauvegarder la configuration (la LED passe du rouge au bleu)

### 4. Réglage de l'image (luminosité / contraste / couleur)

Le réglage de l'image est possible seulement quand l'écran est allumé.

Appuyez sur le bouton MENU pour accéder à la séquence de réglage suivante: LUMINOSITE => CONTRASTE => COULEUR => SORTIE =>.....

#### **REGLAGE DE LA LUMINOSITE:**

1) Appuyer sur le bouton MENU une fois pendant que l'écran est allumé (la LED devient rouge et clignote rapidement)

2) Appuyer sur les boutons UP (ouverture de porte) / DOWN (interphone) pour ajuster la luminosité

3) Appuyer sur le bouton MENU pour sauvegarder la configuration (la LED devient bleue)

#### **REGLAGE DU CONTRASTE:**

1) Appuyer sur le bouton MENU deux fois pendant que l'écran est allumé (la LED devient rouge et clignote lentement)

2) Appuyer sur les boutons UP (ouverture de porte) / DOWN (interphone) pour ajuster le contraste

3) Appuyer sur le bouton MENU pour sauvegarder la configuration (la LED devient bleue)

#### **REGLAGE DE LA COULEUR:**

1) Appuyer sur le bouton MENU pendant que l'écran est allumé (la LED devient rouge et clignote très lentement)

2) Appuyer sur les boutons UP (ouverture de porte) / DOWN (interphone) pour ajuster le contraste

3) Appuyer sur le bouton MENU pour sauvegarder la configuration (la LED devient bleue)

### 5. Réinitialisation du portier vidéo (RESET)

Appuyer simultanément sur les boutons INTERPHONE et OUVERTURE DE PORTE pendant 3 secondes afin de réinitialiser les réglages du son et de l'image.

### III. Installation et câblage

#### 1. Installation du moniteur et de la caméra

Installation du moniteur

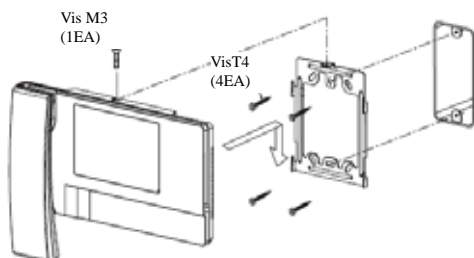

- Eviter les rayons directs du soleil
- Placer le moniteur à une hauteur d'environ 1450-1500 mm
- Ne pas installer proche d'un champ magnétique, ni dans un lieu humide

Installation de la caméra

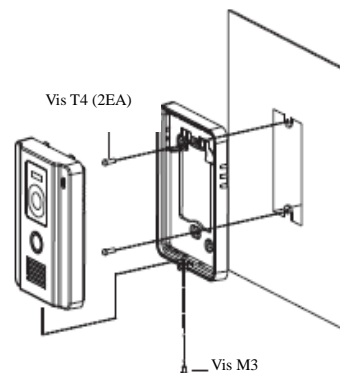

- Eviter les rayons directs du soleil
- Conserver l'objectif de la caméra propre

#### 2. Câblage

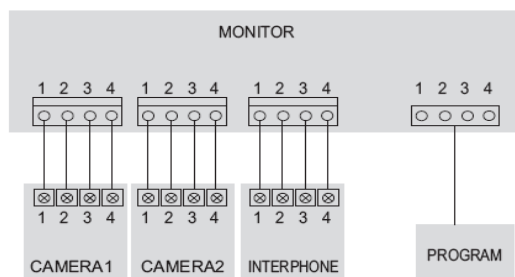

## IV. Contenu

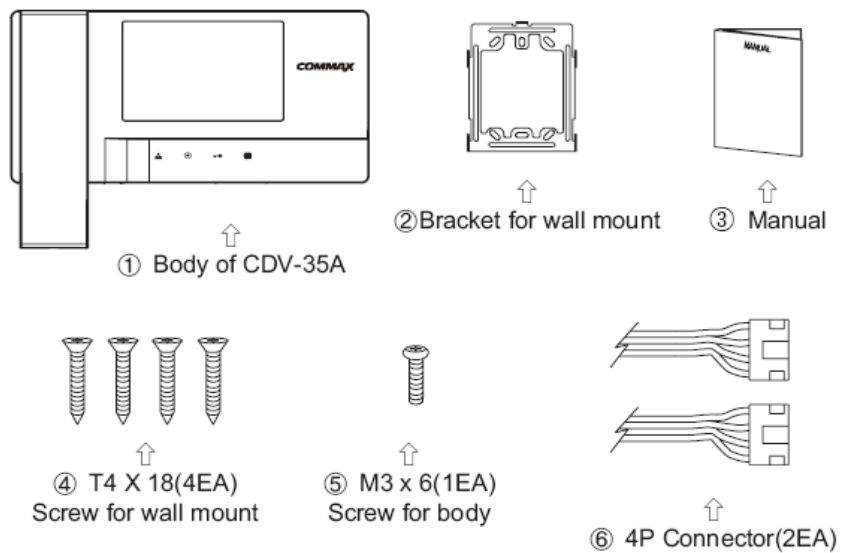

1. Moniteur CDV35A

2. Support mural

3. Manuel

4. T4x18 (4EA) Vis pour support mural

5. M3 x 6 (1EA) Vis de fixation du moniteur

6. Borniers (2EA)



## V. Spécificités

	CDV-35A
Alimentation	100-240 Vac - 50/60Hz
Consommation	Max 10W
Câblage	Caméra : 4 fils (polarité) - Interphone : 4 fils (polarité)
Taille de l'écran	3.5" écran couleurs TFT-LCD
Son de l'appel	Appel caméra : mélodie électronique - Interphone : "beep"
Câblage (type)	Caméra : 8/10ème
Température de fonctionnement	0 à 40°C