

# ONE.4WB

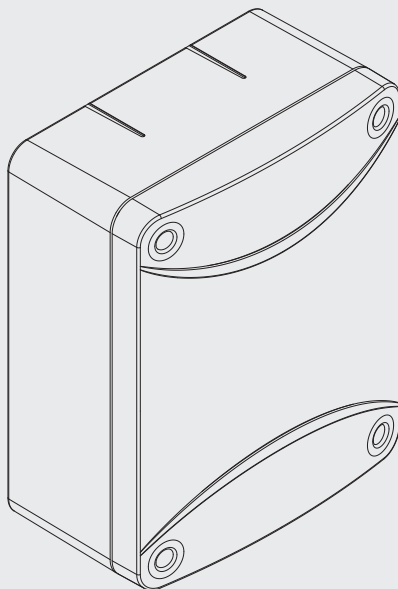

**BENINCA**<sup>®</sup>  
TECHNOLOGY TO OPEN



UNIONE NAZIONALE COSTRUTTORI  
AUTOMATISMI PER CANCELLI, PORTE  
SERRANDE ED AFFINI



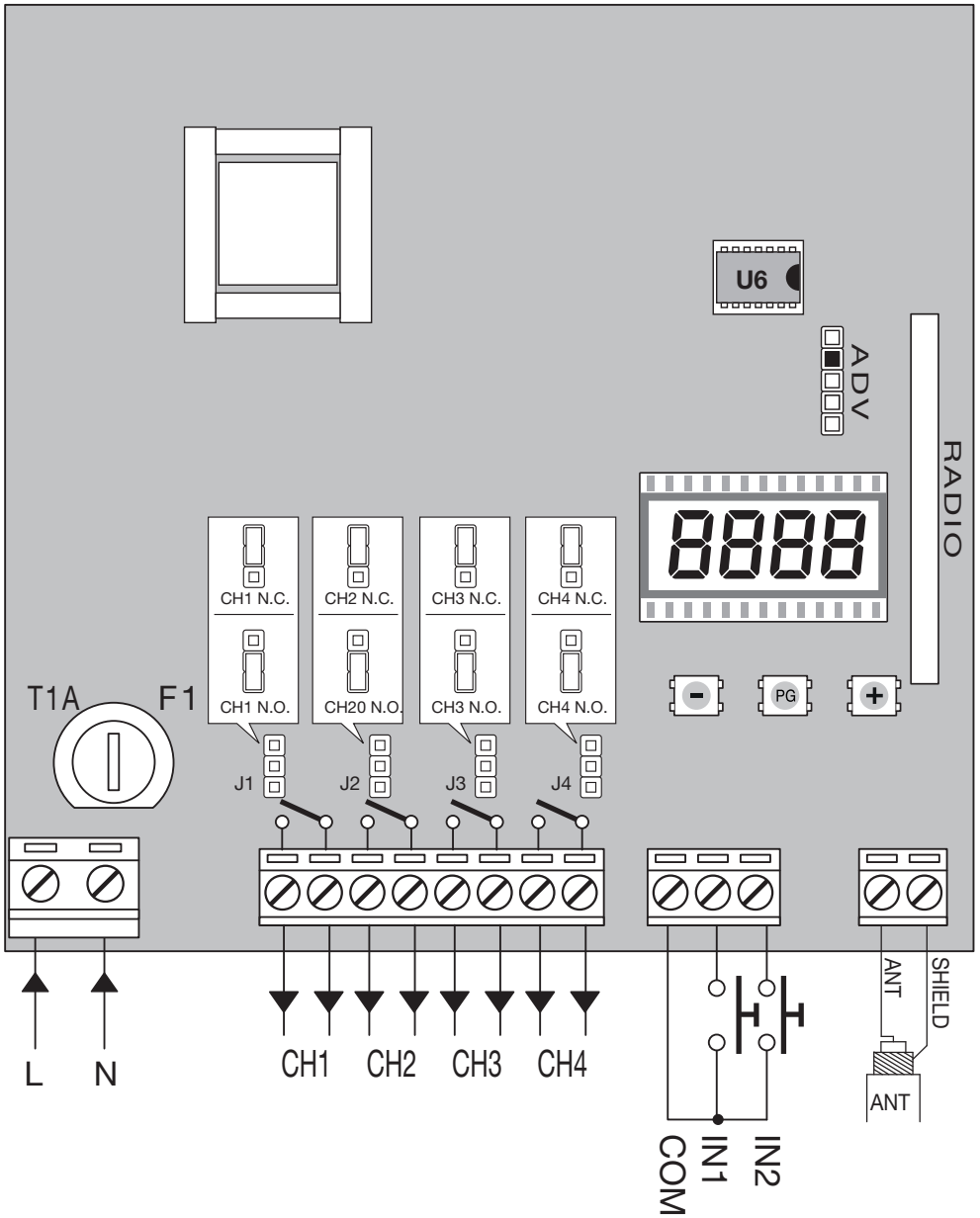



### INFORMAZIONI GENERALI

E' vietato l'utilizzo del prodotto per scopi o con modalità non previste nel presente manuale. Usi non corretti possono essere causa di danni al prodotto e mettere in pericolo persone e cose. Si declina ogni responsabilità dall'inosservanza della buona tecnica nella costruzione dei cancelli, nonché dalle deformazioni che potrebbero verificarsi durante l'uso. Conservare questo manuale per futuri utilizzi.



### INFORMAZIONI PER L'INSTALLATORE

Questo manuale è destinato esclusivamente a personale qualificato per l'installazione e la manutenzione di aperture automatiche.

L'installazione deve essere effettuata da personale qualificato (installatore professionale, secondo EN12635), nell'osservanza della Buona Tecnica e delle norme vigenti. Verificare che la struttura del cancello sia adatta ad essere automatizzata.

L'installatore deve fornire tutte le informazioni relative al funzionamento automatico, manuale e di emergenza dell'automazione, e consegnare all'utilizzatore dell'impianto le istruzioni d'uso.

### AVVERTENZE GENERALI

I materiali dell'imballaggio non devono essere lasciati alla portata dei bambini in quanto fonte di potenziale pericolo. Non disperdere nell'ambiente i materiali di imballo, ma separare le varie tipologie (es. cartone, polistirolo) e smaltirle secondo le normative locali.

Non permettere ai bambini di giocare con i dispositivi di comando del prodotto. Tenere i telecomandi lontani dai bambini.

Questo prodotto non è destinato a essere utilizzato da persone (bambini inclusi) con capacità fisiche, sensoriali o mentali ridotte, o con mancanza di conoscenze adeguate, a meno che non siano sotto supervisione o abbiano ricevuto istruzioni d'uso da persone responsabili della loro sicurezza. Applicare tutti i dispositivi di sicurezza (fotocellule, coste sensibili, ecc.) necessari a proteggere l'area da pericoli di impatto, schiacciamento, convogliamento, cesoimento. Tenere in considerazione le normative e le direttive in vigore, i criteri della Buona Tecnica, l'utilizzo, l'ambiente di installazione, la logica di funzionamento del sistema e le forze sviluppate dall'automazione.

L'installazione deve essere fatta utilizzando dispositivi di sicurezza e di comandi conformi alla EN12978 e EN12453.

Raccomandiamo di utilizzare accessori e parti di ricambio originali, utilizzando ricambi non originali il prodotto non sarà più coperto da garanzia.

Tutte le parti meccaniche ed elettroniche che compongono l'automazione soddisfano i requisiti e le norme in vigore e presentano marcatura CE.



### SICUREZZA ELETTRICA

Prevedere sulla rete di alimentazione un interruttore/sezionatore onnipolare con distanza d'apertura dei contatti uguale o superiore a 3 mm.

Verificare che a monte dell'impianto elettrico vi sia un interruttore differenziale e una protezione di sovracorrente adeguati.

Alcune tipologie di installazione richiedono il collegamento dell'anta ad un impianto di messa a terra rispondente alle vigenti norme di sicurezza.

Durante gli interventi di installazione, manutenzione e riparazione, togliere l'alimentazione prima di accedere alle parti elettriche.

Scollegare anche eventuali batterie tampone se presenti. L'installazione elettrica e la logica di funzionamento devono essere in accordo con le normative vigenti. I conduttori alimentati con tensioni diverse, devono essere fisicamente separati, oppure devono essere adeguatamente isolati con isolamento supplementare di almeno 1 mm. I conduttori devono essere vincolati da un fissaggio supplementare in prossimità dei morsetti. Ricontrollare tutti i collegamenti fatti prima di dare tensione. Gli ingressi N.C. non utilizzati devono essere ponticellati.



### SMALTIMENTO

Come indicato dal simbolo a lato, è vietato gettare questo prodotto nei rifiuti domestici in quanto alcune parti che lo compongono potrebbero risultare nocive per l'ambiente e la salute umana, se smaltite scorrettamente. L'apparecchiatura, pertanto, dovrà essere consegnata in adeguati centri di raccolta differenziata, oppure riconsegnata al rivenditore al momento dell'acquisto di una nuova apparecchiatura equivalente. Lo smaltimento abusivo del prodotto da parte dell'utente comporta l'applicazione delle sanzioni amministrative previste dalla normativa vigente.



*Le descrizioni e le illustrazioni presenti in questo manuale non sono impegnative. Lasciando inalterate le caratteristiche essenziali del prodotto il fabbricante si riserva il diritto di apportare qualsiasi modifica di carattere tecnico, costruttivo o commerciale senza impegnarsi ad aggiornare la presente pubblicazione.*

# ONE.4WB

## 1) CARATTERISTICHE TECNICHE

- Quattro canali di uscita indipendenti liberamente configurabili
- Radiorecettore con frequenza 433,92MHz configurabile Rolling Code HCS/Advanced Rolling Code (ARC)/Codice Fisso.
- Programmazione a mezzo display LCD incorporato
- Programmazione a mezzo programmatore ADVANTOUCH e relativo software per PC Windows (opzionale).

1.1) FUNZIONI INGRESSI/USCITE		
N° Ingresso	Funzione	Descrizione
L-N	Alimentazione	Ingresso alimentazione 90-255Vac 50/60Hz
CH1	Canale 1	Uscita canale 1. Max 250Vac/5A. Contatto N.O., commutabile in N.C. spostando il jumper J1.
CH2	Canale 2	Uscita canale 2. Max 250Vac/5A. Contatto N.O., commutabile in N.C. spostando il jumper J2.
CH3	Canale 3	Uscita canale 3. Max 250Vac/5A. Contatto N.O., commutabile in N.C. spostando il jumper J3.
CH4	Canale 4	Uscita canale 4. Max 250Vac/5A. Contatto N.O., commutabile in N.C. spostando il jumper J4.
COM-IN1-IN2	Ingresso 1 e 2	Ingressi configurabili mediante il menu parametri e logiche, possono attivare uno dei canali CH1/CH2/CH3/CH4, in modo analogo ad un trasmettitore radio.
ANT-SHIELD	Antenna	Collegamento antenna del modulo radio incorporato
ADV	Connettore ADVANTOUCH	Ingresso per connettore ADVANTOUCH (Cavo C4). Consente la gestione della memoria della ricevente tramite il software ADVANTOUCH ed il relativo programmatore. Fate riferimento alle istruzioni ADVANTOUCH per ulteriori informazioni.

### Nota:

La memoria U6 può contenere un massimo di 512 trasmettitori rolling-code HCS o ARC 433,92MHz.  
Se necessario può essere sostituita con l'articolo MEM2048 che può contenere fino a 2048 codici diversi.

## 2) ARC (ADVANCED ROLLING CODE)

Il ricevitore radio ONE.4WB è compatibile con i nuovi trasmettitori ARC (Advanced Rolling Code) i quali, grazie alla codifica a 128 bit, garantiscono una superiore sicurezza anticopiatura.

La memorizzazione dei nuovi trasmettitori ARC è del tutto analoga a quella dei normali trasmettitori Rolling Code con codifica HCS, ma occorre tenere presente che:

- 1) Trasmittitori di diversa tipologia non possono essere memorizzati in una singola ONE.4WB.
- 2) Il primo trasmettitore memorizzato stabilisce la tipologia di trasmettitori da utilizzare in seguito. Se il primo trasmettitore memorizzato è ARC, non sarà possibile memorizzare trasmettitori Rolling Code HCS o codice fisso, e viceversa.
- 3) Se si desidera cambiare tipologia di trasmettitori è necessario procedere con un reset della ricevente (Menu Radio>Reset).

All'accensione, o a centrale accesa premendo simultaneamente i pulsanti (+) e (-), il display visualizza la tipologia di trasmettitori attualmente operativa secondo il seguente schema:

RC        Rolling code HCS  
ARC      Advanced Rolling Code  
Fix      Codice Fisso  
----     nessun trasmettitore memorizzato/nessuna codifica impostata

### 3) PROGRAMMAZIONE

La programmazione delle varie funzionalità della centrale viene effettuata utilizzando il display LCD presente a bordo della ricevente ed impostando i valori desiderati nei menu di programmazione descritti di seguito.

- 1 - Premere il pulsante <PG>, il display si porta nel primo menu Parametri "PAR".
- 2 - Scegliere con il pulsante <+> o <-> il menu che si intende selezionare (PAR>>LOG>>RADIO>>....).
- 3 - Premere il pulsante <PG>, il display mostra la prima funzione disponibile nel menu.
- 4 - Scegliere con il pulsante <+> o <-> la funzione che si intende modificare.
- 5 - Premere il pulsante <PG>, il display mostra il valore attualmente impostato per la funzione selezionata.
- 6 - Selezionare con il pulsante <+> o <-> il valore che si intende assegnare alla funzione.
- 7 - Premere il pulsante <PG>, il display mostra il segnale "PRG" che indica l'avvenuta programmazione.

**Note:** La pressione simultanea di <+> e <-> effettuata all'interno di un menu funzione consente di tornare al menu superiore senza apportare modifiche.

Premere PG per impostare il valore desiderato, viene visualizzato il messaggio OK a conferma dell'avvenuta programmazione. Dopo un'attesa di 60s il ricevitore esce dalla modalità programmazione e spegne il display.

Nelle tabelle di seguito vengono descritte le singole funzioni disponibili nella centrale.

3.1) PARAMETRI	
MENU	FUNZIONE
MCH 1	Imposta la modalità di funzionamento del canale 1. Di seguito le descrizioni dei singoli sottomenu:
	<i>INP</i> Monostabile. La commutazione del relè viene effettuata ad ogni pressione del pulsante associato nel trasmettitore, per la durata di 1s, dopodiché il relè torna allo stato iniziale.
	<i>EG</i> Bistabile. Ad ogni pressione del tasto associato nel trasmettitore avviene la commutazione del relè, che rimane nel nuovo stato fino ad una successiva pressione.
	<i>t INE</i> Temporizzata. Il tempo di commutazione del relè è impostabile da 1 secondo a 10 minuti. Selezionare con i tasti <+> e <-> il tempo desiderato. I valori impostabili sono: da 1 a 10s con passi di 1s da 10s a 300s con passi di 30s da 300s a 600s con passi di 60s.
<i>cont</i> La commutazione del relè viene effettuata ad ogni pressione del pulsante associato nel trasmettitore e ritorna nello stato iniziale al suo rilascio.	
MCH 2	Stesse modalità di funzionamento previste per MCH1.
MCH 3	Stesse modalità di funzionamento previste per MCH1.
MCH 4	Stesse modalità di funzionamento previste per MCH1.
In 1	Consente di assegnare all'ingresso 1 uno dei canali di uscita, selezionate un valore tra: OFF-CH1-CH2-CH3-CH4 (default CH1)
In 2	Consente di assegnare all'ingresso 2 uno dei canali di uscita, selezionate un valore tra: OFF-CH1-CH2-CH3-CH4 (default CH2)

3.2) LOGICHE	
MENU	FUNZIONE
SAFE	Se si attiva questa funzione la commutazione del canale 1 avviene solo se la pressione sul pulsante associato ha una durata superiore ai 3s. Questa funzione è particolarmente utile per il controllo di impianti di allarme o in tutti quegli utilizzi nei quali è importante evitare azionamenti involontari. <b>La funzione di default è impostata su OFF.</b>
In 1	Consente di impostare il tipo di contatto da utilizzare per l'ingresso 1, selezionate un valore tra: N.O. (default) e N.C. N.O.: Contatto Normalmente Aperto - N.C.:Contatto Normalmente Chiuso.
In 2	Consente di impostare il tipo di contatto da utilizzare per l'ingresso 2, selezionate un valore tra: N.O. (default) e N.C. N.O.: Contatto Normalmente Aperto - N.C.:Contatto Normalmente Chiuso.

### 3.3) RADIO

MENU	FUNZIONE	
Se selezionando il menu Radio compare il messaggio "PSU" significa che la memoria del ricevitore è stata protetta con Password tramite il programmatore ADVANTOUCH. Qualsiasi operazione sulla memoria del ricevitore può essere effettuata solo utilizzando il programmatore ADVANTOUCH.		
<b>Add</b>	Menu per l'inserimento in memoria dei trasmettitori. Il messaggio FULL indica il completamento della memoria del ricevitore. Di seguito le descrizioni dei singoli sottomenu:	
	<b>ch1</b>	Associa il tasto al canale 1. Premere entro 5 secondi il pulsante del trasmettitore che si desidera associare al canale 1. Il controllo del sincronismo è attivo (vedi paragrafo Sincronismo).
	<b>ch2</b>	Associa il tasto al canale 2. Premere entro 5 secondi il pulsante del trasmettitore che si desidera associare al canale 2. Il controllo del sincronismo è attivo (vedi paragrafo Sincronismo).
	<b>ch3</b>	Associa il tasto al canale 3. Premere entro 5 secondi il pulsante del trasmettitore che si desidera associare al canale 3. Il controllo del sincronismo è attivo (vedi paragrafo Sincronismo).
	<b>ch4</b>	Associa il tasto al canale 4. Premere entro 5 secondi il pulsante del trasmettitore che si desidera associare al canale 4. Il controllo del sincronismo è attivo (vedi paragrafo Sincronismo).
	<b>5 Inc</b>	Associa automaticamente i quattro pulsanti di un trasmettitore quadricanale, ognuno al rispettivo canale. (tasto1:ch1, tasto2:ch2, tasto3:ch2 e tasto4:ch4). Premere entro 5 secondi un qualsiasi pulsante di un trasmettitore quadricanale. Il controllo del sincronismo è attivo (vedi paragrafo Sincronismo).
	<b>F IH</b>	Associa automaticamente i quattro pulsanti di un trasmettitore quadricanale, ognuno al rispettivo canale. (tasto1:ch1, tasto2:ch2, tasto3:ch2 e tasto4:ch4). Premere entro 5 secondi un qualsiasi pulsante di un trasmettitore quadricanale. Il controllo del sincronismo non è attivo (vedi paragrafo Sincronismo).
<b>SEr</b>	Inserimento telecomandi serializzati. Sono disponibili confezioni di trasmettitori serializzati di fabbrica, ovvero con codici consecutivi. La ricevente si pone in attesa di due codici. Premere prima un qualsiasi tasto del trasmettitore con numero seriale inferiore, successivamente un qualsiasi tasto del trasmettitore con numero seriale superiore. Tutti i trasmettitori compresi tra questi due codici vengono automaticamente inseriti in memoria. Le associazioni sono automatiche (tasto1:ch1, tasto2:ch2, ecc) Il controllo del sincronismo è attivo (vedi paragrafo Sincronismo).	
<b>dEL</b>	Menu per la cancellazione dalla memoria di trasmettitori precedentemente inseriti. Di seguito le descrizioni dei singoli sottomenu:	
	<b>codE</b>	La ricevente si pone in attesa della pressione di un tasto di un trasmettitore memorizzato. Il trasmettitore viene rimosso dalla memoria della ricevente.
	<b>Indh</b>	Rimuove un telecomando di cui si conosce la posizione in memoria, vedi funzione Find>Code
<b>rEcN</b>	Rimuove un telecomando di cui si conosce la posizione in memoria, vedi funzione Find>Code A differenza della funzione Indh che scorre tra tutte le posizioni della memoria, il menu rEcN scorre unicamente le posizioni occupate da un trasmettitore.	
<b>rES</b>	Cancella completamente la memoria ricevente, eliminando tutti i telecomandi, le relative associazioni, l'impostazione del tipo di codifica radio ed i parametri dei canali. Viene richiesta conferma dell'operazione.	

<b>F Ind</b>	Menu per la ricerca dei trasmettitori presenti in memoria. Di seguito le descrizioni dei singoli sottomenu:	
	<b>code</b>	La ricevente si pone in attesa di un codice, premere un pulsante del trasmettitore, se presente visualizza la posizione in memoria.
	<b>n tH</b>	Visualizza il numero di trasmettitori presenti nella memoria della ricevente

### 3.4) PASSWORD DI ACCESSO (PR55)

Consente di inserire un codice di protezione di accesso alla programmazione della centrale.

E' possibile inserire un codice alfanumerico di quattro caratteri utilizzando i numeri da 0 a 9 e le lettere A-B-C-D-E-F.

Il valore di default è 0000 (quattro zeri) e indica l'assenza di codice di protezione.

In qualsiasi momento è possibile annullare l'operazione di inserimento del codice, premendo contemporaneamente i tasti + e -. Una volta inserita la password è possibile operare sulla centrale, entrando ed uscendo dalla programmazione per un tempo di circa 10 minuti, in modo da consentire le operazioni di regolazione e test delle funzioni.

Sostituendo il codice 0000 con qualsiasi altro codice si abilita la protezione della centrale, impedendo l'accesso a tutti i menu. Se si desidera inserire un codice di protezione, procedere come segue:

- selezionare il menu Code e premere PG.
- viene visualizzato il codice 0000, anche nel caso sia già stato inserito in precedenza un codice di protezione.
- con i tasti + e - si può variare il valore del carattere lampeggiante.
- con il tasto OK si conferma il carattere lampeggiante e si passa al successivo.
- dopo aver inserito i 4 caratteri compare un messaggio di conferma "CONF".
- dopo alcuni secondi viene ri-visualizzato il codice 0000
- è necessario riconfermare il codice di protezione precedentemente inserito, in modo da evitare inserimenti involontari.

Se il codice corrisponde al precedente, viene visualizzato un messaggio di conferma "OK"

La centrale esce automaticamente dalla fase di programmazione, e per accedere nuovamente ai menu sarà necessario inserire il codice di protezione memorizzato.

**IMPORTANTE: ANNOTARE il codice di protezione e CONSERVARLO IN LUOGO SICURO per future manutenzioni.**

**Per rimuovere un codice da una centrale protetta è necessario entrare in programmazione con la password e riportare il codice al valore di default 0000.**

**IN CASO DI SMARRIMENTO DEL CODICE È NECESSARIO RIVOLGERSI ALL'ASSISTENZA TECNICA AUTORIZZATA, PER IL RESET TOTALE DELLA CENTRALE.**

## 4) SINCRONISMO

A seconda della modalità di inserimento il controllo del sincronismo può essere attivo o non attivo.

### Trasmettitori con controllo del sincronismo attivo

E' la modalità di default e consente il sincronismo tra trasmettitore e ricevitore garantendo tutta la sicurezza offerta dal sistema rolling-code/Advanced Rolling Code.

### Trasmettitori con controllo del sincronismo non attivo

In questo modalità viene eliminata la funzione di sincronizzazione, consentendo la clonazione del codice trasmettitore. In questo modo è possibile, utilizzando il sistema ADVANTOUCH, creare un numero virtualmente infinito di trasmettitori identici all'originale.



### GENERAL INFORMATIONS

The product shall not be used for purposes or in ways other than those for which the product is intended for and as described in this manual. Incorrect uses can damage the product and cause injuries and damages. The company shall not be deemed responsible for the non-compliance with a good manufacture technique of gates as well as for any deformation, which might occur during use. Keep this manual for further use.



### INSTALLER GUIDE

This manual has been especially written to be use by qualified fitters. Installation must be carried out by qualified personnel (professional installer, according to EN 12635), in compliance with Good Practice and current code. Make sure that the structure of the gate is suitable for automation. The installer must supply all information on the automatic, manual and emergency operation of the automatic system and supply the end user with instructions for use.

### GENERAL WARNINGS

Packaging must be kept out of reach of children, as it can be hazardous. For disposal, packaging must be divided the various types of waste (e.g. carton board, polystyrene) in compliance with regulations in force. Do not allow children to play with the fixed control devices of the product. Keep the remote controls out of reach of children. This product is not to be used by persons (including children) with reduced physical, sensory or mental capacity, or who are unfamiliar with such equipment, unless under the supervision of or following training by persons responsible for their safety. Apply all safety devices (photocells, safety edges, etc.) required to keep the area free of impact, crushing, dragging and shearing hazard. Bear in mind the standards and directives in force, Good Practice criteria, intended use, the installation environment, the operating logic of the system and forces generated by the automated system. Installation must be carried out using safety devices and controls that meet standards EN 12978 and EN 12453. Only use original accessories and spare parts, use of non-original spare parts will cause the warranty planned to cover the products to become null and void. All the mechanical and electrical parts composing automation must meet the requirements of the standards in force and outlined by CE marking.



### ELECTRICAL SAFETY

An omnipolar switch/section switch with remote contact opening equal to, or higher than 3mm must be provided on the power supply mains.

Make sure that before wiring an adequate differential switch and an overcurrent protection is provided.

Pursuant to safety regulations in force, some types of installation require that the gate connection be earthed. During installation, maintenance and repair, cut off power supply before accessing to live parts. Also disconnect buffer batteries, if any are connected. The electrical installation and the operating logic must comply with the regulations in force. The leads fed with different voltages must be physically separate, or they must be suitably insulated with additional insulation of at least 1 mm. The leads must be secured with an additional fixture near the terminals.

During installation, maintenance and repair, interrupt the power supply before opening the lid to access the electrical parts

Check all the connections again before switching on the power. The unused N.C. inputs must be bridged.



### WASTE DISPOSAL

As indicated by the symbol shown, it is forbidden to dispose this product as normal urban waste as some parts might be harmful for environment and human health, if they are disposed of incorrectly. Therefore, the device should be disposed in special collection platforms or given back to the reseller if a new and similar device is purchased. An incorrect disposal of the device will result in fines applied to the user, as provided for by regulations in force.



*Descriptions and figures in this manual are not binding. While leaving the essential characteristics of the product unchanged, the manufacturer reserves the right to modify the same under the technical, design or commercial point of view without necessarily update this manual.*



# ONE.4WB

## 1) SPECIFICATIONS

- Four output, independent and freely configurable channels
- 433,92 MHz receiver configurable as rolling code HCS/advanced rolling code (ARC)/ fixed code.
- Programming through built-in LCD display
- Programming through ADVANTOUCH programmer and corresponding software for PC Windows (optional).

1.1) IN/OUT FUNCTIONS		
Input No.	Function	Description
L-N	Power supply	Power supply 90-255 Vac 50/60 Hz
CH1	Channel 1	Output, channel 1. 250 Vac max 5A. Normally Open (N.O.) Contact, switchable in Normally Closed (N.C.) through jumper 1.
CH2	Channel 2	Output, channel 2. 250 Vac max 5A. N.O. Contact, switchable in N.C. through jumper 2.
CH3	Channel 3	Output, channel 3. 250 Vac max 5A. N.O. Contact switchable in N.C. through jumper 3.
CH4	Channel 4	Output, channel 4. 250 Vac max 5A. N.O. Contact, switchable in N.C. through jumper 4.
COM-IN1-IN2	Input 1 and 2	Inputs configurable by means of the parameter and logic menu, they can activate one of the channel CH1/CH2/CH3/CH4 in the same way of a remote control.
ANT-SHIELD	Antenna	Antenna connection of the built-in radio module (11-screen/12-signal).
ADV	Connector ADVANTOUCH	Input for ADVANTOUCH (C4 Cable). The receiver memory can be managed through the ADVANTOUCH software and the relevant programmer. For further information, please refer to ADVANTOUCH instructions

### Note:

The U6 memory can contain 512 rolling-code HCS or ARC, 433.92MHz, transmitters maximum. If necessary, it can be replaced with item MEM2048 which can contain up to 2048 different codes.

## 2) ARC (ADVANCED ROLLING CODE)

The radio receiver ONE4.WB is compatible with the new ARC (Advanced Rolling Code) transmitters which, thanks to 128-bit encryption ensure superior copy-security.

Storing new ARC transmitters is quite similar to that of normal rolling code transmitters with HCS coding, but be aware that:

- 1) Transmitters of different encoding type cannot be stored in the same ONE.4WB.
- 2) The first transmitter stored in memory defines the type of transmitters to be used afterwards. For example if the first transmitter is ARC it will not be possible to store in memory rolling code (HCS) transmitters or fixed code ones and vice versa.
- 3) If you want to change the type of transmitters it is necessary to proceed with a receiver reset (Menu Radio>Reset).

When the receiver is switched on or by pressing the buttons (+) and (-) simultaneously the screen shows the type of transmitters in use according to the following diagram:

RC        rolling code HCS  
ARC      advanced rolling code  
Fix      fixed code  
- - -     no transmitters in memory/ no encoding type set

### 3) PROGRAMMING

The programming of the various functions of the control unit is carried out by using the LCD display in the receiver and presetting the desired values in the programming menus described hereunder.

- 1 - Press the <PG> key, the display shows the first Parameters Menu "PAR".
- 2 - By using the keys <+> or <->, select the desired Menu (PAR>>LOG>>RADIO>>...).
- 3 - Press the <PG> key, the display shows the first function available on the Menu.
- 4 - By using the keys <+> or <->, select the function to be modified.
- 5 - Press the <PG> key, the currently preset value for the selected function is displayed.
- 6 - By using the <+> or <-> keys, select the value to be assigned to the function.
- 7 - Press the <PG> key, "PRG" is displayed which means the programming has been successful.

**Note:** You can return to the upper menu without making changes if you press the <+> and <-> keys simultaneously in a Function Menu.

Press PG to select the desired value. OK is shown to confirm a successful programming.

After 60 sec wait, the receiver exits the programming mode and the display switches off.

Each single function, which is available in the control unit, is described in the following tables.

3.1) PARAMETER	
MENU	FUNCTION
Nch 1	The operating mode of channel 1 is preset. The descriptions of the single submenus are shown hereunder:
	<i>inp</i> Monostable. The relay activates for 1 sec when the corresponding key is pressed; then the relay returns to its original status.
	<i>EG</i> Bistable. When the associated key in the transmitter is pressed, the relay activates. It remains in its new status until the key is pressed again.
	<i>t INE</i> Timed. The switching time of the relay can be set between 1 second and 10 minutes. By using the <+> and <-> keys, select the desired time. The presettable values are: from 1 to 10s with 1s steps from 30s to 300s with 30s steps from 300s to 600s with 60s steps.
<i>cont</i>	The relay switches each time the corresponding key in the transmitter is pressed and returns to its original status after its realise.
Nch2	Same operating modes preset for MCH1.
Nch3	Same operating modes preset for MCH1.
Nch4	Same operating modes preset for MCH1.
<i>in 1</i>	Allows to associate to the input 1 one of the output channel, select a value among the following: OFF-CH1-CH2-CH3-CH4 (default CH1)
<i>in2</i>	Allows to associate to the input 2 one of the output channel, select a value among the following: OFF-CH1-CH2-CH3-CH4 (default CH2)

3.2) LOGICS	
MENU	FUNCTION
<i>SAFE</i>	With this function enabled, channel 1 switches only if the corresponding key is pressed for longer than 3 seconds. This function is useful specially to control alarm installations or in cases when accidental activation is to be averted. <b>The default function is preset on OFF.</b>
<i>in 1</i>	Allows to set the type of contact to be used for the input 1, select a value between N.O. (default) N.C. N.O.: normally open contact N.C.: normally close contact
<i>in2</i>	Allows to set the type of contact to be used for the input 2, select a value between N.O. (default) N.C. N.O.: normally open contact N.C.: normally close contact

### 3.3) RADIO

MENU	FUNCTION	
If selecting the menu Radio the screen shows "PSU", it means that the memory has been protected by a Password using the programmer ADVANTOUCH. Every operation on the receiver memory can be done only with the ADVANTOUCH.		
<b>Add</b>	Menu to type in the transmitter codes in memory. The message FULL means that the receiver memory is complete. The submenus are described hereunder:	
	<b>ch1</b>	The key is associated to channel 1. Press, within 5 sec, the transmitter key which is to be associated to channel 1. Synchronism control is activated (see Synchronism paragraph).
	<b>ch2</b>	The key is associated to channel 2. Press, within 5 sec, the transmitter key which is to be associated to channel 2. Synchronism control is activated (see Synchronism paragraph).
	<b>ch3</b>	The key is associated to channel 3. Press, within 5 sec, the transmitter key which is to be associated to channel 3. Synchronism control is activated (see Synchronism paragraph).
	<b>ch4</b>	The key is associated to channel 4. Press, within 5 sec, the transmitter key which is to be associated to channel 4. Synchronism control is activated (see Synchronism paragraph).
	<b>5 Inc</b>	The four keys of a four channel transmitter are automatically associated, each one to the corresponding channel. (Key1:ch1, key2:ch2, key3:ch2 and key4:ch4). Press, within 5 seconds, any key of a four channel transmitter. Synchronism control is activated (see Synchronism paragraph).
	<b>F IH</b>	The four keys of a four channel transmitter are automatically associated, each one to the corresponding channel. (Key1:ch1, key2:ch2, key3:ch2 and key4:ch4). Press, within 5 seconds, any key of a four channel transmitter. Synchronism control is not activated (see Synchronism paragraph).
<b>SEr</b>	Serialised remote controls are typed in. Packages of factory serialised remote controls, i.e. transmitters with consecutive codes. First of all press any key on the transmitter with lower serial code, then any key on the transmitter with higher serial code. All transmitter codes which are within these two codes will be automatically stored in memory. Associations are automatically carried out (key1:ch1, key2:ch2, etc) Synchronism control is activated (see Synchronism paragraph).	
<b>dEL</b>	Menu to erase previously typed in transmitter codes from memory. The single submenus are described hereunder:	
	<b>codE</b>	The receiver is in a waiting mode, waiting for a memorized transmitter key to be pressed. The transmitter is erased from the receiver memory.
	<b>Indh</b>	Remove a control unit code for which the position in memory is know, see function Find>Code
<b>rEcN</b>	Remove a control unit code for which the position in memory is know, see function Find>Code. Unlike the function InDh which scrolls through all the positions of the memory, the menu rEcN scrolls only through the positions occupied by a transmitter.	
<b>rES</b>	Clears completely the receiver memory deleting all the transmitters, their associations, the encoding type settings and the parameters of the channels. It is necessary to confirm this operation before to proceed.	

<i>F ind</i>	Search Menu for transmitter codes stored in memory. The single submenus are described hereunder:	
	<i>code</i>	The receiver will wait to receive a code, press a button on the transmitter, if present, see the location in memory.
	<i>n tH</i>	The number of transmitter codes stored in the receiver memory is displayed.

### 3.4) PASSWORD (PR55)

It allows to type in an access protection code to the programming of the control unit.

A four-character alphanumeric code can be typed in by using the numbers from 0 to 9 and the letters A-B-C-D-E-F. The default value is 0000 (four zeros) and shows the absence of a protection code.

While typing in the code, this operation can be cancelled at any moment by pressing keys + and – simultaneously. Once the password is typed in, it is possible to act on the control unit by entering and exiting the programming mode for around 10 minutes in order to allow adjustments and tests on functions.

By replacing the 0000 code with any other code, the protection of the control unit is enabled, thus preventing the access to any other menu. If a protection code is to be typed in, proceed as follows:

- select the Code menu and press OK.
- the code 0000 is shown, also in the case a protection code has been previously typed in.
- the value of the flashing character can be changed with keys + and -.
- press OK to confirm the flashing character, then confirm the following one.
- after typing in the 4 characters, a confirmation message “CONF” appears.
- after a few seconds, the code 0000 appears again
- the previously stored protection code must be reconfirmed in order to avoid any accidental typing in.

If the code corresponds to the previous one, a confirmation message “OK” appears.

The control unit automatically exits the programming phase. To gain access to the Menus again, the stored protection code must be typed in.

**IMPORTANT: TAKE NOTE of the protection code and KEEP IT IN A SAFE PLACE for future maintenance operations.**

**To remove a code from a protected control unit it is necessary to enter into programming with the password and bring the code back to the 0000 default value.**

**IF YOU LOOSE THE CODE, PLEASE CONTACT THE AUTHORISED SERVICE CENTER FOR THE TOTAL RESET OF THE CONTROL UNIT.**

## 4) SYNCHRONISM

According to the typing in mode, the synchronism control may be activated or deactivated.

### **Transmitters with activated synchronism control**

This is the default mode which allows synchronism between transmitter and receiver, thus ensuring the safety offered by the rolling-code system/Advanced Rolling Code.

### **Transmitters with deactivated synchronism control**

In this mode, the synchronism function is disabled and the transmitter code can be copied. Hence, by using the ADVANTOUCH system, a virtually infinite number of transmitter codes identical to the original can be created.

**ALLGEMEINE INFORMATIONEN**

Das Produkt darf nicht für andere Zwecke oder auf andere Weise verwendet werden, als in der vorliegenden Anleitung beschrieben.

Ein ungeeigneter Gebrauch kann das Produkt beschädigen und eine Gefahr für Personen und Sachen darstellen.

Wir übernehmen keinerlei Haftung für Schäden, die sich aus einer unsachgerechten Montage der Tore und aus daraus folgenden Verformungen ergeben können. Bewahren Sie dieses Handbuch für Nachschlagzwecke auf.

**ERRICHTER GUIDE**

Dieses Handbuch ist ausschließlich qualifiziertem Personal für die Installation und Wartung von automatischen Öffnungsvorrichtungen bestimmt.

Die Installation muss von Fachpersonal (professioneller Installateur gemäß EN12635) unter Beachtung der Regeln der guten Technik sowie der geltenden Normen vorgenommen werden. Prüfen, dass die Struktur des Tors so ist, dass es automatisiert werden kann. Der Installateur hat dem Benutzer alle Informationen über den automatischen, manuellen Betrieb sowie den Not-Betrieb der Automatik zusammen mit der Bedienungsanleitung zu liefern.

**HINWEISE**

Das Verpackungsmaterial fern von Kindern halten, da es eine potentielle Gefahr darstellt. Das Verpackungsmaterial nicht ins Freie werfen, sondern je nach Sorte (z.B. Pappe, Polystyrol) und laut den örtlich geltenden Vorschriften entsorgen. Erlauben Sie es Kindern nicht, mit den Steuervorrichtungen dieses Produkts zu spielen. Halten Sie die Fernbedienungen von Kindern fern. Dieses Produkt eignet sich nicht für den Gebrauch durch Personen (einschließlich Kindern) mit eingeschränkten körperlichen, sensorischen oder geistigen Fähigkeiten oder ohne die nötigen Kenntnisse, es sei denn, sie werden von für ihre Sicherheit verantwortlichen Personen beaufsichtigt oder angeleitet. Wenden Sie alle Sicherheitsvorrichtungen (Fotozellen, Sensoren usw.) an, die zum Schutz des Gefahrenbereiches gegen Aufprall, Quetschung, Erfassung und Abtrennung von Gliedmaßen erforderlich sind. Berücksichtigen Sie die geltenden Normen und Richtlinien, die Regeln der guten Technik, die Einsatzweise, die Installationsumgebung, die Betriebsweise sowie die vom System entwickelten Kräfte. Die Installation muss unter Verwedung von Sicherheits- und Steuerungsvorrichtungen vorgenommen werden, die der Norm EN 12978 und EN 12453 entsprechen.

Verwenden Sie ausschließlich Originalzubehör und Originalersatzteile, die Verwendung von nicht originalen Teilen zieht einen Verfall der vom Garantiezertifikat vorgesehenen Gewährleistungen nach sich. Alle mechanischen und elektrischen Teile der Automatisierung müssen den Vorgaben der gültigen Normen entsprechen und mit der CE-Kennzeichnung versehen sein.

**ELEKTRISCHE SICHERHEIT**

Das Stromnetz muss mit einem allpoligen Schalter bzw. Trennschalter ausgestattet sein, dessen Kontakte einen Öffnungsabstand gleich oder größer als 3 aufweisen. Kontrollieren, ob der elektrischen Anlage ein geeigneter Differentialschalter und ein Überspannungsschutzschalter vorgeschaltet sind. Einige Installationstypologien verlangen den Anschluss des Flügels an eine Erdungsanlage laut den geltenden Sicherheitsnormen. Während der Installation, der Wartung und der Reparatur, die Anlage stromlos machen bevor an den elektrischen Teilen gearbeitet wird. Klemmen Sie falls vorhanden auch die eventuellen Pufferbatterien ab. Die elektrische Installation und die Betriebslogik müssen den geltenden Vorschriften entsprechen. Die Leiter die mit unterschiedlichen Spannungen gespeist werden, müssen physisch getrennt oder sachgerecht mit einer zusätzlichen Isolierung von mindestens 1 mm isoliert werden. Die Leiter müssen in der Nähe der Klemmen zusätzlich befestigt werden. Während der Installation, der Wartung und der Reparatur, die Anlage stromlos machen bevor an den elektrischen Teilen gearbeitet wird. Alle Anschlüsse nochmals prüfen, bevor die Zentrale mit Strom versorgt wird. Die nicht verwendeten N.C. Eingänge müssen überbrückt werden.

**ENTSORGUNG**

Das seitlich abgebildete Symbol weist darauf hin, dass das Produkt nicht als Hausmüll entsorgt werden darf, da einige Bestandteile für die Umwelt und die menschliche Gesundheit gefährlich sind. Das Gerät muss daher zu einer zugelassenen Entsorgungsstelle gebracht oder einem Händler beim Kauf eines neuen Geräts zurückerstattet werden. Eine nicht ordnungsgemäße Entsorgung ist laut Gesetz strafbar.

*Die in diesem Handbuch enthaltenen Beschreibungen und Abbildungen sind nicht verbindlich. Ausgenommen der Haupteigenschaften des Produkts, behält sich der Hersteller das Recht vor eventuelle technische, konstruktive oder kommerzielle Änderungen vorzunehmen ohne dass er vorliegende Veröffentlichung auf den letzten Stand bringen muss.*

# ONE.4WB

## 1) TECHNISCHE EIGENSCHAFTEN

- Vier unabhängige und frei konfigurierbare Ausgangskanäle
- Rundfunkempfänger mit konfigurierbarer Frequenz 433,92MHz Rolling Code HCS/Advanced Rolling Code (ARC)/Programmierbarer Code.
- Programmierung über das eingebaute LCD-Display
- Programmierung mittels der Programmiereinheit ADVANTOUCH und der Software für PC Windows (Option).

### 1.1) FUNKTIONEN EINGÄNGE/AUSGÄNGE

Eingang Nr.	Funktion	Beschreibung
L-N	Speisung	Netzeingang 90-255Vac 50/60Hz
CH1	Kanal 1	Ausgang Kanal 1. 250 Vac max. 5A Kontakt N.O., umschaltbar auf N.C. über die Verschiebung des Jumpers 1.
CH2	Kanal 2	Ausgang Kanal 2. 250 Vac max. 5A Kontakt N.O., umschaltbar auf N.C. über die Verschiebung des Jumpers 2.
CH3	Kanal 3	Ausgang Kanal 3. 250 Vac max. 5A Kontakt N.O., umschaltbar auf N.C. über die Verschiebung des Jumpers 3.
CH4	Kanal 4	Ausgang Kanal 4. 250 Vac max. 5A Kontakt N.O., umschaltbar auf N.C. über die Verschiebung des Jumpers 4.
COM-IN1-IN2	Eingang 1 und 2	In dem Menü der Parameter und Logiken können konfigurierbare Eingänge einen der Kanäle CH1/CH2/CH3/CH4 analog an einem Funksender aktivieren.
ANT-SHIELD	Antenne	Anschluss Antenne des eingebauten Funkmoduls.
ADV	ADVANTOUCH Verbinder	Eingang für Verbinder ADVANTOUCH (kabel C4). Ermöglicht es den Speicher des Empfängers über die Software ADVANTOUCH und über die entsprechende Programmiereinheit zu verwalten. Weitere Informationen sind den Anweisungen ADVANTOUCH zu entnehmen.

#### Bemerkung:

Der Speicherplatz U6 ist für maximal 512 Sendegeräte Rolling Code HSC oder ARC 433,92MHz ausreichend. Falls erforderlich kann er mit Artikel MEM2048 ersetzt werden, der eine Kapazität von 2048 unterschiedlichen Codes besitzt.

## 2) ARC (ADVANCED ROLLING CODE)

Der Funkempfänger ONE.4WB ist mit den neuen ARC-Sendern (Advanced Rolling Code) kompatibel, die dank der Kodierung mit 128 Bit einen höheren Kopierschutz gewährleisten.

Die Speicherung der neuen ARC-Sender funktioniert genauso, wie bei den normalen Rolling-Code-Sendern mit HCS-Kodierung, zu beachten ist jedoch:

- 1) Sender unterschiedlicher Arten können nicht in einem einzigen Empfänger ONE.4WB gespeichert werden.
- 2) Der erste gespeicherte Sender bestimmt die Art der im Folgenden zu verwendenden Sender. Wenn der erste gespeicherte Sender ARC ist, können keine Sender Rolling Code HCS oder programmierbarer Code, und umgekehrt gespeichert werden.
- 3) Wenn Sie die Art des Senders ändern möchten, müssen Sie einen Reset des Empfängers durchführen (Menu Radio>Reset).

Beim Start oder bei eingeschalteter Steuereinheit gleichzeitig die Tasten (+) und (-) drücken, das Display zeigt die Art der Sender an, die momentan in Betrieb sind, gemäß dem folgenden Diagramm:

RC        Rolling code HCS  
ARC       Advanced Rolling Code  
Fix        Programmierbarer Code  
----       kein Sender gespeichert/kein Code eingestellt

### 3) PROGRAMMIERUNG

Die Programmierung der verschiedenen Funktionen der Einheit erfolgt über das LCD Display an Bord des Empfängers indem die gewünschten Werte im Programmierungsmenü, wie nachstehend beschrieben eingerichtet werden.

- 1 – Die Taste <PG> drücken, das Display zeigt das erste Menü der Parameter „PAR“ an.
- 2 – Über die Tasten <+> oder <-> das gewünschte Menü wählen (PAR>>LOG>>RADIO>>....).
- 3 – Die Taste <PG> drücken, das Display meldet „PRG“, was die erfolgte Programmierung bestätigt.
- 4 – Über die Tasten <+> oder <-> die gewünschte Funktion wählen.
- 5 – Die Taste <PG> drücken, das Display zeigt den aktuellen Wert der gewählten Funktion an.
- 6 – Über die Tasten <+> oder <-> den Wert wählen der der Funktion zugeteilt werden soll.
- 7 – Die Taste <PG> drücken, das Display meldet „PRG“, was die erfolgte Programmierung bestätigt.

**Bemerkungen:** Durch gleichzeitiges Drücken der Tasten <+> und <-> im Inneren des Menüs ‚Funktion‘, kann man das vorhergehende Menü abrufen ohne Änderungen vorzunehmen.

Taste PG drücken, um den gewünschten Wert einzurichten; nach erfolgter Programmierung wird die Meldung OK zur Bestätigung angezeigt.

Nach einer Wartezeit von 60 Sekunden, schaltet der Empfänger den Programmierungsmodus und das Display aus.

In den nachstehenden Tabellen sind die einzelnen Funktionen der Einheit beschrieben.

3.1) PARAMETER	
MENU	FUNKTION
MCH1	Wählt den Betriebsmodus des Kanals 1. Nachstehend sind die einzelnen Untermenüs beschrieben:
	<i>inp</i> Monostabil. Das Umschalten des Relais erfolgt 1 sec. lang mit jedem Druck der Taste die im Sendegerät zugeordnet ist; danach schaltet das Relais wieder zurück.
	<i>EG</i> Bistabil. Mit jedem Druck der Taste die im Sendegerät zugeordnet ist, erfolgt das Umschalten des Relais das danach bis zum nächsten Tastendruck nicht wieder zurückschaltet.
	<i>t INE</i> Zeitgesteuert. Die Umschaltzeit des Relais ist beliebig zwischen 1 und 10 Minuten einstellbar. Über die Tasten <+> und <-> die gewünschte Zeit einstellen. Diese kann folgendermaßen eingestellt werden: von 1 bis 10s in Schritten von 1s von 10 bis 300s in Schritten von 30s von 300 bis 600s in Schritten von 60s
<i>cont</i> Das Umschalten des Relais erfolgt mit jedem Druck der Taste, die im Sendegerät zugeordnet ist; wenn die Taste losgelassen wird, schaltet das Relais wieder zurück.	
MCH2	Gleicher Betriebsmodus wie für MCH1.
MCH3	Gleicher Betriebsmodus wie für MCH1.
MCH4	Gleicher Betriebsmodus wie für MCH1.
In1	Ermöglicht die Zuweisung einer der Ausgangskanäle an Eingang 1, einen Wert wählen zwischen: OFF-CH1-CH2-CH3-CH4 (Default CH1)
In2	Ermöglicht die Zuweisung einer der Ausgangskanäle an Eingang 2, einen Wert wählen zwischen: OFF-CH1-CH2-CH3-CH4 (Default CH2)

3.2) LOGIK	
MENU	FUNKTION
SAFE	Wird diese Funktion aktiviert, erfolgt das Umschalten des Kanals 1 nur wenn die zugeordnete Taste gedrückt wird. Die Umschaltzeit beträgt mehr als 3 sec. Diese Funktion ist besonders dann nützlich wenn Alarmanlagen oder alle Verbraucher kontrolliert werden sollen, bei denen es wichtig ist eine unvorhergesehene Betätigung zu vermeiden. <b>Die Funktion ist auf OFF voreingestellt (Default).</b>
In1	Ermöglicht die Einstellung der zu verwendenden Art des Kontakts für Eingang 1, einen Wert wählen zwischen: N.O. (Default) und N.C. N.O.: Schließer - N.C.: Öffner.
In2	Ermöglicht die Einstellung der zu verwendenden Art des Kontakts für Eingang 2, einen Wert wählen zwischen: N.O. (Default) und N.C. N.O.: Schließer - N.C.: Öffner.

### 3.3) RADIO

MENU	FUNKTION
<p>Wenn das Menü Funk ausgewählt wird, erscheint die Meldung „PSU“. Dies bedeutet, dass der Speicher des Empfängers über den Programmierer ADVANTOUCH mit einem Passwort geschützt wurde. Jeder Vorgang an dem Speicher des Empfängers kann nur mit dem Programmierer ADVANTOUCH durchgeführt werden.</p>	
<b>Add</b>	<p>Menü zur Einrichtung des Speichers der Sendegeräte. Wenn die Meldung FULL angezeigt wird, ist der Speicher des Empfängers voll. Nachstehend sind die einzelnen Untermenüs beschrieben:</p>
	<p><b>ch1</b> Die Taste wird dem Kanal 1 zugeordnet. Innerhalb von 5 Sekunden die Taste des Sendegeräts drücken, die dem Kanal 1 zugeordnet werden soll. Die Kontrolle des Synchronismus ist aktiviert (siehe Paragraph Synchronismus).</p>
	<p><b>ch2</b> Die Taste wird dem Kanal 2 zugeordnet. Innerhalb von 5 Sekunden die Taste des Sendegeräts drücken, die dem Kanal 2 zugeordnet werden soll. Die Kontrolle des Synchronismus ist aktiviert (siehe Paragraph Synchronismus).</p>
	<p><b>ch3</b> Die Taste wird dem Kanal 3 zugeordnet. Innerhalb von 5 Sekunden die Taste des Sendegeräts drücken, die dem Kanal 3 zugeordnet werden soll. Die Kontrolle des Synchronismus ist aktiviert (siehe Paragraph Synchronismus).</p>
	<p><b>ch4</b> Die Taste wird dem Kanal 4 zugeordnet. Innerhalb von 5 Sekunden die Taste des Sendegeräts drücken, die dem Kanal 4 zugeordnet werden soll. Die Kontrolle des Synchronismus ist aktiviert (siehe Paragraph Synchronismus).</p>
	<p><b>S inc</b> Jede der vier Tasten eines 4-Kanal-Sendegeräts wird automatisch dem entsprechenden Kanal zugeordnet. (Taste1:ch1, Taste2:ch2, Taste3:ch2 und Taste4:ch4). Innerhalb von 5 Sekunden eine beliebige Taste des 4-Kanal-Sendegeräts drücken. Die Kontrolle des Synchronismus ist aktiviert (siehe Paragraph Synchronismus).</p>
	<p><b>F IH</b> Jede der vier Tasten eines 4-Kanal-Sendegeräts wird automatisch dem entsprechenden Kanal zugeordnet. (Taste1:ch1, Taste2:ch2, Taste3:ch2 und Taste4:ch4). Innerhalb von 5 Sekunden eine beliebige Taste des 4-Kanal-Sendegeräts drücken. Die Kontrolle des Synchronismus ist nicht aktiviert (siehe Paragraph Synchronismus).</p>
<p><b>SER</b> Einfügen von in Serien hergestellten Fernsteuerungen. Zu diesem Zweck sind spezielle Packungen mit Sendegeräten mit werkseitig eingerichteten sequenziellen Codes erhältlich. Der Empfänger wartet auf die Eingabe von zwei Codes. Zuerst eine beliebige Taste des Sendegeräts mit einer niedrigeren fortlaufenden Nummer und danach eine Taste des Sendegeräts mit einer höheren fortlaufenden Nummer drücken. Alle Sendegeräte zwischen diesen beiden Codes, werden automatisch gespeichert. Die Zuordnung erfolgt automatisch (Taste1:ch1, Taste2:ch2, usw.) Die Kontrolle des Synchronismus ist aktiviert (siehe Paragraph Synchronismus).</p>	
<b>dEL</b>	<p>Menü zum Löschen des Speichers mit den zuvor eingefügten Sendegräten. Nachstehend sind die einzelnen Untermenüs beschrieben:</p>
	<p><b>code</b> Der Empfänger wartet auf den Druck einer Taste eines gespeicherten Sendegeräts. Das gewählte Sendegerät wird aus dem Speicher des Empfängers gelöscht.</p>
	<p><b>Indh</b> Eine Fernbedienung deren Position im Speicher bekannt ist, löschen. Siehe Funktion Find&gt;Code</p>
<p><b>rEcN</b> Eine Fernbedienung deren Position im Speicher bekannt ist, löschen. Siehe Funktion Find&gt;Code Im Unterschied zu der Funktion Indh, die durch alle Positionen des Speichers läuft, durchläuft das Menü rEcN nur die von einem Sender besetzten Positionen.</p>	



<b>rES</b>	Den Empfängerspeicher vollständig leeren, indem alle Fernbedienungen, die dazugehörigen Verbindungen, die Einstellung der Art der Funkverschlüsselung und die Kanalparameter gelöscht werden. Es wird zur Bestätigung des Vorgangs aufgefordert.	
<b>F Ind</b>	Menü zur Suche der gespeicherten Sendegeräte. Nachstehend sind die einzelnen Untermenüs beschrieben:	
	<b>code</b>	Der Empfänger wartet auf einen Code; eine Taste des Sendegeräts drücken. Wenn dieses vorhanden ist wird die Speicherposition angezeigt.
	<b>n tH</b>	Zeigt die Anzahl der im Speicher des Empfängers vorhandenen Sendegeräte an

### 3.4) SCHÜSSELCODE (PR55)

Gestattet es einen Schlüsselcode einzugeben, um den Zugriff auf die Programmierung der Einheit zu schützen. Der Code muss aus vier alphanumerischen Zeichen bestehen (0 bis 9 und/oder A-B-C-D-E-F).

Man kann jederzeit den Vorgang der Code-Eingabe durch das gleichzeitige Drücken der Tasten + und – unterbrechen. Nachdem das Passwort eingegeben worden ist, kann die Programmierung nur noch für ungefähr 10 Minuten abgerufen werden, um eventuelle Einstellungen vorzunehmen und Tests durchzuführen.

Der Default-Wert lautet 0000 (vier Mal Null) und bedeutet, dass kein Schlüsselcode eingegeben worden ist. Wird der Code 0000 durch irgend einen anderen Code ersetzt, so wird der Zugriff auf alle Menüs der Einheit verhindert. Um einen Schlüsselcode einzugeben, folgendermaßen vorgehen:

- Das Menü CODE abrufen und die Taste OK drücken.
- Es wird der Code 0000 auch dann angezeigt, wenn zuvor ein Schlüsselcode eingegeben wurde.
- Über die Tasten + und – kann der Wert des blinkenden Zeichens geändert werden.
- Durch Drücken der Taste OK, wird das blinkende Zeichen bestätigt und es kann das nächste Zeichen eingegeben werden.
- Nachdem alle vier Zeichen eingegeben worden sind, erscheint zur Bestätigung die Meldung "CONF".- Nach einigen Sekunden wird der Code 0000 nochmals angezeigt.
- An dieser Stelle muss der soeben neu eingegebene Schlüsselcode bestätigt werden, um versehentliche Eingaben zu vermeiden.

Stimmt der Code mit dem zuvor eingegebenen ein, so wird zur Bestätigung die Meldung OK angezeigt.

Die Einheit beendet den Programmierungsvorgang automatisch. Um das Menü erneut abrufen zu können, ist von nun an die Eingabe des gespeicherten Schlüsselcodes erforderlich.

**WICHTIG: Notieren Sie sich den Schlüsselcode und BEWAHREN SIE IHN für zukünftige Wartungszwecke AN EINEM SICHEREN Ort auf. Um einen Code von einer geschützten Zentrale zu entfernen, ist es nötig, dass mit dem Passwort in den Programmiermodus gegangen wird und dort der Code auf den Defaultwert von 0000 gestellt wird.**

**SOLLTE DER SCHLÜSSELCODE VERLOREN GEHEN, WENDEN SIE SICH BITTE AN DIE KUNDENDIENSTSTELLE, DIE EIN RESET DER GESAMTEN EINHEIT VORNEHMEN WIRD.**

## 4) SYNCHRONISMUS

Je nach Eingabemodus ist der Synchronismus aktiviert oder nicht aktiviert.

### Sendegeräte mit aktivierter Synchronismussteuerung

Dies ist der Standardmodus (Default) welcher eine Synchronisierung zwischen Empfänger und Sendegerät gestattet und die Sicherheit der Rolling Code/Advanced Rolling Code Systeme gewährleistet.

### Sendegeräte mit nicht aktivierter Synchronismussteuerung

Mit diesem Modus wird die Synchronisierungsfunktion ausgeschlossen und das Klonen des Codes des Sendegeräts gestattet. Auf diese Weise kann mit Hilfe des ADVANTOUCH Systems eine praktisch unendliche Zahl von Sendegeräten erstellt werden die mit dem Original identisch sind.



### INFORMATIONS GÉNÉRALES

Il est interdit d'utiliser ce produit pour l'utilisation du produit ou avec des finalités ou modalités non prévues par le présent manuel. Toute autre utilisation pourrait compromettre l'intégrité du produit et présenter un danger pour les personnes ou pour les biens.

Le fabricant décline toute responsabilité en cas d'utilisation impropre ou d'inobservation de la bonne technique dans la construction des portails, ainsi que de toute déformation qui pourrait avoir lieu lors de son utilisation. Toujours conserver la notice pour toute autre consultation future.



### GUIDE INSTALLATEUR

Ce manuel est destiné exclusivement au personnel qualifié pour l'installation et la maintenance des ouvertures automatiques.

Le montage doit être accompli par du personnel qualifié (monteur professionnel, conformément à EN12635), dans le respect de la bonne technique et des normes en vigueur. Vérifier que la structure du portail est adaptée pour être équipée d'un automatisme. L'installateur doit fournir toutes les informations relatives au fonctionnement automatique, au déverrouillage d'urgence de l'automatisme, et livrer à l'utilisateur les modes d'emploi.



### AVERTISSEMENTS GÉNÉRAUX

Tenir à l'écart des enfants tous les matériaux d'emballage car ils représentent une source potentielle de danger. Ne pas disperser les matériaux d'emballage dans l'environnement, mais trier selon les différentes typologies (i.e. carton, polystyrène) et les traiter selon les normes locales.

Ne pas laisser les enfants jouer avec les dispositifs de commande du produit. Conserver les télécommandes hors de la portée des enfants. Ce produit n'est pas prévu pour être utilisé par des personnes (dont les enfants) dont les capacités physiques, sensorielles ou mentales sont limitées, ou ne disposant pas des connaissances adéquates, sauf sous surveillance ou après avoir reçu les consignes des personnes responsables de leur sécurité. Appliquer tous les dispositifs de sécurité (photocellules, linteaux sensibles, etc.) nécessaires pour protéger la zone contre les risques de choc, d'écrasement, d'entraînement ou de cisaillement. Tenir compte des règlements et des directives en vigueur, des critères de bonne technique, de l'utilisation, de l'environnement de l'installation, de la logique de fonctionnement du système et des forces développées par l'automatisation. L'installation doit être équipée de dispositifs de sécurité et de commandes conformes aux normes EN 12978 et EN 12453.

Utiliser exclusivement des accessoires et des pièces de rechange originales, l'utilisation de composants non originaux comporte l'exclusion du produit des couvertures prévues par le certificat de Garantie. Toutes les parties, mécaniques et électriques, qui composent l'automatisme doivent correspondre aux conditions requises des réglementations en vigueur et reporter le marquage CE.



### SÉCURITÉ ÉLECTRIQUE

Prévoir sur le réseau de l'alimentation un interrupteur / sectionneur omnipolaire avec distance d'ouverture des contacts égale ou supérieure à 3 mm. Vérifier la présence en amont de l'installation électrique d'un interrupteur différentiel et d'une protection de surcourant adéquats.

Certains types d'installation requièrent le branchement du vantail à une installation de mise à terre satisfaisant les normes de sécurité en vigueur.

Avant toute intervention, d'installation, réparation et maintien, couper l'alimentation avant d'accéder aux parties électriques. Déconnecter également les batteries temporaires éventuellement présentes. L'installation électrique et la logique de fonctionnement doivent être conformes aux normes en vigueur. Les conducteurs alimentés à des tensions différentes doivent être séparés physiquement ou bien, ils doivent être isolés en manière appropriée avec une gaine supplémentaire d'au moins 1 mm. Les conducteurs doivent être assurés par une fixation supplémentaire à proximité des bornes. Pendant toute intervention d'installation, maintenance et réparation, couper l'alimentation avant de procéder à toucher les parties électriques. Recontrôler toutes les connexions faites avant d'alimenter la logique de commande. Les entrées N.F. non utilisées doivent être shuntées.



### DÉMOLITION

Comme indiqué par le symbole à côté, il est interdit de jeter ce produit dans les ordures ménagères car les parties qui le composent pourraient nuire à l'environnement et à la santé des hommes, si traitées et évacuées de manière incorrecte. L'appareillage devra, par conséquent, être livré dans les spéciaux point de collecte et de triage, ou bien remis au revendeur lorsqu'on décide d'acheter un appareillage équivalent. L'évacuation abusive du produit de la part de l'utilisateur comporte l'application de sanctions administratives comme prévu par les normes en vigueur.

*Les descriptions et les illustrations présentées dans ce manuel ne sont pas contraignantes. En laissant inchangées les caractéristiques essentielles du produit, le fabricant se réserve le droit d'apporter toute modification à caractère technique, de construction ou commerciale sans s'engager à revoir la cette publication.*

# ONE.4WB

## 1) CARACTERISTIQUES TECHNIQUES

- Quatre canaux de sortie indépendants librement configurables
- Récepteur radio avec fréquence 433,92MHz, configurable Rolling Code HCS/Advanced Rolling Code (ARC)/ Code programmable.
- Programmation moyennant afficheur LCD intégré
- Programmation moyennant programmeur ADVANTOUCH et son logiciel pour PC Windows (optionnel).

1.1) FONCTIONS ENTREES/SORTIES		
N° Entrée	Fonction	Description
L-N	Alimentation	Entrée alimentation 90-255Vac 50/60Hz
CH1	Canal 1	Sortie Canal 1. 250 Vac max 5A. Contact N.O., commutable en N.F. en déplaçant le cavalier J1.
CH2	Canal 2	Sortie Canal 2. 250 Vac max 5A. Contact N.O., commutable en N.F. en déplaçant le cavalier J2.
CH3	Canal 3	Sortie Canal 3. 250 Vac max 5A. Contact N.O., commutable en N.F. en déplaçant le cavalier J3.
CH4	Canal 4	Sortie Canal 4. 250 Vac max 5A. Contact N.O., commutable en N.F. en déplaçant le cavalier J4.
COM-IN1-IN2	Entrées 1 et 2	Entrées configurables par les menu paramètres et logiques. Il est possible d'activer un des canaux CH1/CH2/CH3/CH4, d'une façon similaire à un émetteur radio.
ANT-SHIELD	Antenne	Branchement antenne du module radio intégré (11-écran/12-signal).
ADV	Connecteur ADVANTOUCH	Entrée pour connecteur ADVANTOUCH (câble C4). Permet la gestion de la mémoire du récepteur moyennant le logiciel ADVANTOUCH et son programmeur. Pour d'ultérieures informations, voir les instructions ADVANTOUCH

### Note:

La mémoire U2 peut contenir un maximum de 512 transmetteurs rolling-code 433,92MHz. Si nécessaire elle peut être substituée avec la référence MEM2048 qui arrive à contenir jusqu'à 2048 codes différents.

## 2) ARC (ADVANCED ROLLING CODE)

Le récepteur radio ONE.4WB présent dans ce produit est compatible avec les nouveaux émetteurs ARC (Advanced Rolling Code) qui garantissent, grâce à la codification en 128 bits, une sécurité anti-copiage supérieure.

La mémorisation des nouveaux émetteurs ARC est complètement analogue à celle des émetteurs Rolling Code avec codification HCS mais il faut garder à l'esprit que :

- 1) Émetteurs avec différente topologie ne pourront pas être mémorisés avec une seule ONE.4WB.
- 2) Le premier émetteur mémorisé règle la topologie des émetteurs à utiliser à suivre. Si le premier émetteur mémorisé sera un ARC, il ne sera pas possible de mémoriser émetteurs Rolling Code HCS ou code programmable, et vice versa.
- 3) Si on souhaite changer de typologie d'émetteurs, il est nécessaire de réinitialiser le récepteur (Menu Radio>Reset).

A' l'allumage, ou avec centrale allumé appuyant dans le même moment les boutons (+) et (-), l'écran montrera la typologie des émetteurs actuellement opératif selon le schéma suivant :

RC      Rolling code HCS  
ARC     Advanced Rolling Code  
Fix     Code programmable  
----    Aucun émetteur mémorisé/aucune codification utilisé

### 3) PROGRAMMATION

La programmation des différentes fonctions de la centrale est effectuée en utilisant l'afficheur LCD présent à bord du récepteur et en saisissant les valeurs désirées dans les menus de programmation décrits ci de suite.

- 1 - Appuyez sur la touche <PG>, l'écran affichera le premier menu Paramètres "PAR".
- 2 - Choisissez en appuyant sur <+> ou <-> le menu que vous désirez sélectionner (PAR>>LOG>>RADIO>>....).
- 3 - Appuyez sur la touche <PG>, l'afficheur va vous montrer la première fonction disponible dans le menu.
- 4 - Choisissez en appuyant sur <+> ou <-> la fonction que vous désirez modifier.
- 5 - Appuyez sur la touche <PG>, l'afficheur va vous montrer la valeur saisie pour la fonction sélectionnée.
- 6 - Choisissez en appuyant sur <+> ou <-> la valeur que vous voulez affecter à la fonction.
- 7 - Appuyez sur la touche <PG>, l'afficheur va vous montrer le signal "PRG" indiquant que la programmation a été exécutée.

**Notes:** En appuyant simultanément sur <+> et <-> dans un menu de fonction on peut revenir au menu supérieur sans produire aucune modification.

Appuyez sur PG pour saisir la valeur désirée, le message OK s'affiche pour confirmer que la programmation a eu lieu.

Après une attente de 60s le récepteur sort du mode programmation et éteint l'afficheur.

Dans les tables ci de suite vous avez le descriptif de chaque fonction disponible dans la centrale.

3.1) PARAMETRES	
MENU	FONCTION
MCH 1	Saisie le mode de fonctionnement du Canal 1. Ci de suite les descriptions de chaque sous-menu:
	<i>inp</i> Monostable. La commutation du relais a lieu à chaque pression de la touche associée dans le transmetteur, pour la durée de 1s, après quoi le relais revient à son état de départ.
	<i>tg</i> Bistable. Chaque fois qu'on appuie sur la touche associée dans le transmetteur a lieu la commutation du relais, qui reste dans ce nouvel état jusqu'à la pression suivante.
	<i>t ine</i> Temporisée. Le temps de commutation du relais peut être réglé de 1 second à 10 minutes. Sélectionner les touches <+> et <-> plus le temps désiré. Les valeurs à saisir sont les suivants: de 1 à 10s avec pas de 1s de 30s à 300s avec pas de 30s de 300s à 600s avec pas de 60s.
<i>cont</i>	La commutation du relais a lieu à chaque pression de la touche associée au transmetteur et revient à son état de départ lorsque relâchée.
MCH2	Mêmes modes de fonctionnement prévus pour MCH1.
MCH3	Mêmes modes de fonctionnement prévus pour MCH1.
MCH4	Mêmes modes de fonctionnement prévus pour MCH1.
in 1	Il permet d'assigner à l'entrée 1 un des canaux en sortie, sélectionner une valeur entre : OFF-CH1-CH2-CH3-CH4 (default CH1)
in2	Il permet d'assigner à l'entrée 2 un des canaux en sortie, sélectionner une valeur entre : OFF-CH1-CH2-CH3-CH4 (default CH2)

3.2) LOGIQUES	
MENU	FONCTION
SAFE	Si l'on active cette fonction la commutation du Canal 1 n'a lieu que si la pression sur la touche associée a une durée supérieure à 3s. Cette fonction s'avère particulièrement utile pour contrôler les systèmes d'alarme ou pour toute utilisation où il est important d'éviter des actionnements involontaires. <b>Par défaut la fonction est saisie sur OFF.</b>
in 1	Il permet de régler la typologie de contact à utiliser pour l'entrée 1, sélectionner un valeur entre : N.O. (default) et N.C. N.O.: Contact Normalement Ouvert - N.C.: Contact Normalement Fermé
in2	Il permet de régler la typologie de contact à utiliser pour l'entrée 2, sélectionner un valeur entre : N.O. (default) et N.C. N.O.: Contact Normalement Ouvert - N.C.: Contact Normalement Fermé

### 3.3) RADIO

MENU	FONCTION	
	<p>Si en choisissant le menu Radio le message « PSU » s'allume, signifie que la mémoire du récepteur est protégée par un mot de passe par le programmeur ADVANTOUCH. Toutes opérations sur la mémoire du récepteur peuvent être effectuées uniquement en utilisant le programmeur ADVANTOUCH.</p> <p>Menu pour la saisie des transmetteurs dans la mémoire. Le message FULL indique que la mémoire du récepteur est pleine. Ci de suite les descriptions de chaque sous-menu:</p>	
<i>Add</i>	<i>ch1</i>	<p>Associe la touche au Canal 1. Appuyez dans l'espace de 5 secs sur la touche du transmetteur que vous désirez associer au Canal 1.</p> <p>Le contrôle du synchronisme est actif (voir paragraphe Synchronisme).</p>
	<i>ch2</i>	<p>Associe la touche au Canal 2. Appuyez dans l'espace de 5 secs sur la touche du transmetteur que vous désirez associer au Canal 2.</p> <p>Le contrôle du synchronisme est actif (voir paragraphe Synchronisme).</p>
	<i>ch3</i>	<p>Associe la touche au Canal 3 Appuyez dans l'espace de 5 secs sur la touche du transmetteur que vous désirez associer au Canal 3.</p> <p>Le contrôle du synchronisme est actif (voir paragraphe Synchronisme).</p>
	<i>ch4</i>	<p>Associe la touche au Canal 4. Appuyez dans l'espace de 5 secs sur la touche du transmetteur que vous désirez associer Canal 4.</p> <p>Le contrôle du synchronisme est actif (voir paragraphe Synchronisme).</p>
	<i>5 inc</i>	<p>Associe automatiquement les quatre touches d'un transmetteur quadricanal, chacun à son canal respectif. (touche1:ch1, touche2:ch2, touche3:ch2 e touche4:ch4). Appuyez dans l'espace de 5 secs sur une touche quelconque d'un transmetteur quadricanal.</p> <p>Le contrôle du synchronisme est actif (voir paragraphe Synchronisme).</p>
	<i>F IH</i>	<p>Associe automatiquement les quatre touches d'un transmetteur quadricanal, chacun à son canal respectif. (touche1:ch1, touche2:ch2, touche3:ch2 e touche4:ch4). Appuyez dans l'espace de 5 secs sur une touche quelconque d'un transmetteur quadricanal.</p> <p>Le contrôle du synchronisme n'est pas actif (voir paragraphe Synchronisme).</p>
	<i>SEr</i>	<p>Saisie des télécommandes sérialisées. Des coffrets sont disponibles avec transmetteurs sérialisés d'usine, c'est-à-dire avec codes consécutifs. Le récepteur se met en attente de deux codes. Premièrement appuyez sur une touche quelconque du transmetteur ayant numéro serial inférieur, deuxièmement sur une touche quelconque du transmetteur ayant numéro serial supérieur.</p> <p>Tous les transmetteurs compris entre ces deux codes sont automatiquement saisis dans la mémoire. Les associations ont lieu automatiquement (touche1:ch1, touche2:ch2, etc.)</p> <p>Le contrôle du synchronisme est actif (voir paragraphe Synchronisme).</p>
<i>dEL</i>	<p>Menu pour l'effacement de la mémoire des transmetteurs précédemment saisis.</p> <p>Ci de suite les descriptions de chaque sous-menu:</p>	
	<i>codE</i>	<p>Le récepteur se met en attente de la pression d'une touche d'un transmetteur mémorisé.</p> <p>Le transmetteur est effacé de la mémoire du récepteur.</p>
	<i>Indh</i>	<p>Enlève une télécommande dont on connaît la position en mémoire, voir fonction FIND&gt;&gt;Code.</p>
	<i>rEcn</i>	<p>Enlève une télécommande dont on connaît la position en mémoire, voir fonction FIND&gt;&gt;Code.</p> <p>A' différence de la fonction InDh qui parcourt toutes positions de la mémoire, le menu rEcn parcourt uniquement les positions occupées par un émetteur.</p>
<i>rES</i>	<p>Efface complètement la mémoire du récepteur, en effaçant toutes émetteurs, associations relatives, réglages de la typologie codification radio et les paramètres des canaux. Une confirmation de l'opération est demandée.</p>	

<b>F Ind</b>	Menu pour la recherche des transmetteurs présents en mémoire. Ci de suite les descriptions de chaque sous-menu:	
	<b>code</b>	Le récepteur se pose en attente d'un code, appuyez sur une touche du transmetteur, si présent il affiche sa position en mémoire.
	<b>n tH</b>	Affiche le nombre de transmetteurs présents dans la mémoire du récepteur.

### 3.4) PROTECTION D'ACCÈS (PR55)

Permet de saisir un code de protection d'accès à la programmation de la centrale.

Le système permet de saisir un code alphanumérique de quatre caractères en utilisant des chiffres de 0 à 9 et les lettres A-B-C-D-E-F.

A' tout moment il est possible d'annuler l'opération de saisie du code, en appuyant simultanément sur les touches + et -. Une fois le mot d passe saisi on peut opérer sur la centrale, en entrant et en sortant de la programmation pendant un temps de 10 minutes environ, de manière à permettre les opération de réglage et test des fonctions. La valeur de défaut est 0000 (quatre fois zéro) et indique l'absence du code de protection.

En remplaçant le code 0000 avec n'importe quel autre code on active la protection de la centrale, en empêchant l'accès à tous les menus. Si l'on désire saisir un code de protection, procéder comme il suit:

- sélectionner le menu Code et appuyer sur OK.
- le système affiche le code 0000, même si un code de protection à été précédemment saisi.
- avec les touches + e - on peut varier la valeur du caractère clignotant.
- avec la touche OK on confirme le caractère clignotant et l'on passe au suivant.
- après avoir saisi les 4 caractères le système affichera un message de confirmation "CONF".
- après quelques secondes le code 0000 est affiché à nouveau
- il faut confirmer à nouveau le code de protection précédemment saisi, à fin d'éviter tout saisie involontaire.

Si le code correspond au précédent, le système affiche un message de confirmation "oH"

La centrale sort automatiquement de la phase de programmation et pour accéder à nouveau aux menus il faudra saisir le code de protection mémorisé.

**IMPORTANT: NOTER le code de protection et le GARDER EN LIEU SÛR pour futures opérations d'entretien. Pour enlever un code d'une armoire protégée, entrer dans la programmation grâce à un mot de passe et ramener le code à la valeur par défaut 0000.**

**EN CAS DE PERTE DU CODE IL FAUT S'ADRESSER À L'ASSISTANCE TECHNIQUE AUTORISÉE, POUR LE REDÉMARRAGE TOATL DE LA CENTRALE.**

## 4) SYNCHRONISME

Selon le mode de saisie le contrôle du synchronisme peut être actif ou pas.

**Transmetteurs avec contrôle du synchronisme actif.**

Il s'agit du mode par défaut et permet le synchronisme entre le transmetteur et le récepteur en garantissant toute la sécurité offerte par le système rolling-code/Advanced Rolling Code.

**Transmetteurs avec contrôle du synchronisme non actif.**

Dans ce mode on élimine la fonction de synchronisation, en permettant la clonation du code transmetteur. Dans ce mode, en utilisant le système ADVANTOUCH, on peut créer un nombre virtuellement infini de transmetteurs identiques à l'original.



### INFORMACIÓN GENERAL

Está prohibido utilizar el producto para finalidades o con modalidades no previstas en el presente manual. Usos incorrectos pueden causar daños al producto y poner en peligro personas y cosas.

Se rehúsa cualquier responsabilidad en caso de incumplimiento de la buena técnica en la construcción de las cancelas, así como en cuanto a las deformaciones que pudieran producirse durante el uso. Guardar este manual para futuras consultas.



### GUÍA DEL INSTALADOR

Este manual está destinado exclusivamente a personal cualificado para la instalación y el mantenimiento de aperturas automáticas.

La instalación debe ser realizada por personal cualificado (instalador profesional, conforme a EN12635), en cumplimiento del la Buena Técnica y de las normas vigentes. Controle que la estructura de la puerta sea adecuada para su automatización. El instalador debe proporcionar todas las informaciones relativas al funcionamiento automático, manual y de emergencia de la automatización y entregar al usuario del equipo las instrucciones de uso.

### ADVERTENCIAS GENERALES

Los elementos del embalaje no se deben dejar al alcance de los niños ya que son potenciales fuentes de peligro. No tirar al medio ambiente los elementos del embalaje, sino que se deben separar según los varios tipos (por ej. cartón, poliestireno) y evacuarlos de conformidad con las normas locales. No permitir que los niños jueguen con los dispositivos de mando del producto. Mantener los mandos a distancia fuera del alcance de los niños. Este producto no está destinado al uso por parte de niños ni de personas con capacidades físicas, sensoriales o mentales reducidas, o carentes de los conocimientos necesarios, salvo bajo las instrucciones y la vigilancia de una persona que se haga responsable de su seguridad. Aplicar todos los dispositivos de seguridad (fotocélulas, cantos sensibles, etc.) necesarios para proteger el área de peligros de impacto, aplastamiento, arrastre, corte. Tener en cuenta las normativas y las directivas vigentes, los criterios de la Buena Técnica, el uso, el entorno de instalación, la lógica de funcionamiento del sistema y las fuerzas desarrolladas por la automatización. La instalación se debe realizar utilizando dispositivos de seguridad y de mandos conformes a la EN 12978 y EN12453. Usar exclusivamente accesorios y repuestos originales, el uso de componentes no originales implica la exclusión del producto de las coberturas previstas por el certificado de Garantía. Todas las partes, mecánicas y eléctricas, que componen la automatización deben cumplir con los requisitos de las normativas vigentes y que se muestran en la marca CE.



### SEGURIDAD ELECTRICA

Prever en la red de alimentación un interruptor/cortacircuitos omnipolar con distancia de apertura de los contactos igual o mayor que 3 mm.

Comprobar que entre el aparato y la red eléctrica general haya un interruptor diferencial y una protección contra sobrecorriente adecuados. Algunos tipos de instalación requieren que se conecte la hoja con una instalación de puesta a tierra conforme a las vigentes normas de seguridad. Durante las operaciones de instalación, mantenimiento y reparación, cortar la alimentación antes de acceder a las partes eléctricas.

Desconectar también en eventuales baterías compensadoras si estuvieran presentes. La instalación eléctrica y la lógica de funcionamiento deben cumplir las normas vigentes. Los conductores alimentados con tensiones distintas deben estar físicamente separados, o bien deben estar adecuadamente aislados con aislamiento suplementario de por lo menos 1 mm. Los conductores deben estar vinculados por una fijación suplementaria cerca de los bornes. Durante las operaciones de instalación, mantenimiento y reparación, cortar la alimentación antes de acceder a las partes eléctricas. Comprobar todas las conexiones efectuadas antes de dar la tensión. Las entradas N.C. no utilizadas deben estar puenteadas.



### ELIMINACIÓN

Como indicado por el símbolo de al lado, está prohibido tirar este producto a la basura doméstica ya que algunas partes que lo componen podrían ser nocivas para el medio ambiente y la salud humana si se eliminan de manera errada. Por lo tanto el aparato se deberá entregar a idóneos centro de recogida selectiva o bien se deberá devolver al revendedor en el momento de comprar un nuevo aparato equivalente. La eliminación ilegal del producto por parte del usuario conlleva la aplicación de las sanciones administrativas previstas por las normas vigentes.



*Las descripciones y las ilustraciones presentadas en este manual no son vinculantes. Sin cambiar las características esenciales del producto, el fabricante se reserva el derecho de aportar cualquier modificación de carácter técnico, constructivo o comercial sin obligación de actualizar la presente publicación.*

# ONE.4WB

## 1) CARACTERÍSTICAS TÉCNICAS

- Cuatro canales de salida independientes configurables libremente
- Radioreceptor con frecuencia 433,92MHz configurable Rolling Code HCS/Advanced Rolling Code (ARC)/Código Fijo.
- Programación mediante display LCD incorporado
- Programación mediante programador ADVANTOUCH y correspondiente software para PC Windows (opcional).

1.1) FUNCIONES ENTRADAS/SALIDAS		
Nº entrada	Función	Descripción
L-N	Alimentación	Entrada alimentación 90-255Vac 50/60Hz
CH1	Canal 1	Salida canal 1. 230 Vac máx. 5A. Contacto N.A., conmutable en N.C. desplazando el puente 1.
CH2	Canal 2	Salida canal 2. 230 Vac máx. 5A. Contacto N.A., conmutable en N.C. desplazando el puente 2.
CH3	Canal 3	Salida canal 3. 230 Vac máx. 5A. Contacto N.A., conmutable en N.C. desplazando el puente 3.
CH4	Canal 4	Salida canal 4. 230 Vac máx. 5A. Contacto N.A., conmutable en N.C. desplazando el puente 4.
COM-IN1- IN2	Entrada 1 y 2	Entradas configurables a través del menú de parámetros y lógicas, pueden activar uno de los canales CH1/CH2/CH3/CH4, de modo análogo a un transmisor radio.
ANT-SHIELD	Antena	Conexión antena del módulo radio incorporado
ADV	Conector ADVANTOUCH	Entrada para conector ADVANTOUCH Permite la gestión de la memoria del receptor a través del software ADVANTOUCH y el correspondiente programador. Hágase referencia a las instrucciones ADVANTOUCH para más información

**Nota:**  
La memoria U6 puede contener a lo sumo 512 transmisores rolling-code HCS ó ARC 433,92MHz. A ser necesario, se puede reemplazar por el artículo MEM2048 que puede contener hasta 2048 códigos diferentes.

## 2) ARC (ADVANCED ROLLING CODE)

El receptor radio presente en este producto es compatible con los nuevos transmisores ARC (Advanced Rolling Code) que gracias a la codificación de 128 bit, garantizan seguridad superior a prueba de copia.

La memorización de los nuevos transmisores ARC es del todo análoga a la de los transmisores Rolling Code con codificación HCS, pero es necesario tener presente que:

- 1) Transmisores de diferente tipología no pueden ser memorizados en una sola ONE.4WB.
- 2) El primer transmisor memorizado establece la tipología de transmisores que se deben utilizar a continuación. Si el primer transmisor memorizado es ARC, no será posible memorizar transmisores Rolling Code HCS o código fijo, y viceversa.
- 3) Si se desea cambiar tipología de transmisores es necesario proceder a un reset del receptor (como se indica en el manual).

Cuando se enciende, o con la centralita encendida presionando al mismo tiempo los botones (+) y (-), la pantalla visualiza el tipo de transmisores actualmente operativo según el siguiente esquema:

RC	Rolling code HCS
ARC	Advanced Rolling Code
Fix	Código Fijo
----	ningún transmisor memorizado/ninguna codificación configurada



### 3) PROGRAMACIÓN

La programación de las varias funcionalidades de la central se efectúa utilizando el display LCD presente a bordo del receptor y programando los valores deseados en los menús de programación que se describen a continuación.

- 1 – Pulsar la tecla <PG>, el display presenta el primer menú Parámetros “PAR”.
- 2 – Seleccionar, con la tecla <+> ó <->, el menú que se desea seleccionar (PAR>>LOG>>RADIO>>....).
- 3 – Pulsar la tecla <PG>, el display presenta la primera función disponible en el menú.
- 4 – Seleccionar, con la tecla <+> ó <->, la función que se desea modificar.
- 5 – Pulsar la tecla <PG>, el display presenta el valor actualmente configurado para la función seleccionada.
- 6 – Seleccionar, con la tecla <+> ó <->, el valor que se desea asignar a la función.
- 7 – Pulsar la tecla <PG>, el display presenta “PRG” que indica la efectiva programación.

**Notas:** La presión simultánea de <+> y <->, efectuada dentro de un menú de función, permite regresar al menú superior sin aportar modificaciones.

Pulsar PG para configurar el valor que se desea, es presentado el mensaje OK para confirmar la efectiva programación.

Después de 60s de inactividad, el receptor sale de la modalidad de programación y apaga el display.

En las tablas siguientes se describen las funciones individuales disponibles en la central.

3.1) PARÁMETROS	
MENÚ	FUNCIÓN
MCH 1	Configura la modalidad de funcionamiento del canal 1. A continuación se describen los submenús individuales:
	<i>inp</i> Monoestable. La conmutación del relé es efectuada a cada presión de la tecla asociada en el transmisor, por una duración de 1s, seguidamente el relé vuelve al estado inicial.
	<i>EG</i> Biestable. A cada presión de la tecla asociada en el transmisor tiene lugar la conmutación del relé, que queda en el nuevo estado hasta una sucesiva presión.
	<i>t INE</i> Temporizada. El tiempo de conmutación del relé es configurable entre 1 segundo y 10 minutos. Seleccionar con las teclas <+> y <-> el tiempo que se desea. Los valores configurables son: De 1 a 10s por pasos de 1s De 30s a 300s por pasos de 30s De 300s a 600s por pasos de 60s.
<i>cont</i>	La conmutación del relé es efectuada a cada presión del pulsador asociado en el transmisor y vuelve al estado inicial al soltarlo.
MCH2	Mismas modalidad de funcionamiento previstas para MCH1.
MCH3	Mismas modalidad de funcionamiento previstas para MCH1.
MCH4	Mismas modalidad de funcionamiento previstas para MCH1.
in 1	Permite asignar a la entrada 1 uno de los canales de salida, seleccione un valor entre: OFF-CH1-CH2-CH3-CH4 (por defecto CH1)
in 2	Permite asignar a la entrada 1 uno de los canales de salida, seleccione un valor entre: OFF-CH1-CH2-CH3-CH4 (por defecto CH1)

3.2) LÓGICA	
MENÚ	FUNCIÓN
SAFE	Si se activa esta función, la conmutación del canal 1 tiene lugar sólo si se pulsa el pulsador asociado por más de 3s. Esta función es de particular utilidad para el control de sistemas de alarma o en todas las utilizaciones en las cuales es importante evitar accionamientos involuntarios. <b>La función predeterminada está programada como OFF.</b>
in 1	Permite configurar el tipo de contacto que se debe utilizar para la entrada 1, seleccione un valor entre: N.O. (por defecto) y N.C. N.O.: Contacto Normalmente Abierto - N.C.:Contacto Normalmente Cerrado.
in 2	Permite configurar el tipo de contacto que se debe utilizar para la entrada 2, seleccione un valor entre: N.O. (por defecto) y N.C. N.O.: Contacto Normalmente Abierto - N.C.:Contacto Normalmente Cerrado.

### 3.3) RADIO

MENÚ	FUNCIÓN
<p>Si al seleccionar el menú Radio aparece el mensaje "PSU" significa que la memoria del receptor ha sido protegida con Contraseña a través del programador ADVANTOUCH. Cualquier operación en la memoria del receptor puede ser realizada solamente utilizando el programador ADVANTOUCH.</p>	
<b>Rdd</b>	<p>Menú para la introducción en memoria de los transmisores. El mensaje FULL indica que la memoria del receptor está llena. A continuación se describen los submenús individuales:</p>
	<p><b>ch1</b> Asociar la tecla al canal 1. Pulsar dentro de 5 segundos la tecla del transmisor que se desea asociar con el canal 1. El control del sincronismo está activo (ver párrafo Sincronismo).</p>
	<p><b>ch2</b> Asociar la tecla al canal 2. Pulsar dentro de 5 segundos la tecla del transmisor que se desea asociar con el canal 2. El control del sincronismo está activo (ver párrafo Sincronismo).</p>
	<p><b>ch3</b> Asociar la tecla al canal 3. Pulsar dentro de 5 segundos la tecla del transmisor que se desea asociar con el canal 3. El control del sincronismo está activo (ver párrafo Sincronismo).</p>
	<p><b>ch4</b> Asociar la tecla al canal 4. Pulsar dentro de 5 segundos la tecla del transmisor que se desea asociar con el canal 4. El control del sincronismo está activo (ver párrafo Sincronismo).</p>
<b>Rdd</b>	<p><b>Sinc</b> Asocia automáticamente los cuatro pulsadores de un transmisor cuatricanal, cada con el respectivo canal. (tecla1:ch1, tecla2:ch2, tecla3:ch2 y tecla4:ch4). Pulsar dentro de 5 segundos cualquier tecla de un transmisor cuatricanal. El control del sincronismo está activo (ver párrafo Sincronismo).</p>
	<p><b>FIN</b> Asocia automáticamente los cuatro pulsadores de un transmisor cuatricanal, cada con el respectivo canal. (tecla1:ch1, tecla2:ch2, tecla3:ch2 y tecla4:ch4). Pulsar dentro de 5 segundos cualquier tecla de un transmisor cuatricanal. El control del sincronismo no está activo (ver párrafo Sincronismo).</p>
	<p><b>SER</b> Introducción de mando a distancia serializados. Hay disponibles paquetes de transmisores serializados de fábrica, es decir con códigos consecutivos. El receptor se pone en espera de dos códigos. Pulsar primero cualquier tecla del transmisor con número de serie inferior, sucesivamente cualquier tecla del transmisor con número de serie superior. Todos los transmisores incluidos entre estos dos códigos son automáticamente incorporados en memoria. Las asociaciones son automáticas (tecla:ch1, tecla:ch2, etc) El control del sincronismo está activo (ver párrafo Sincronismo).</p>
<b>dEL</b>	<p>Menú para borrar de la memoria transmisores precedentemente incorporados. A continuación se describen los submenús individuales:</p>
	<p><b>code</b> El receptor se pone en espera de la presión de una tecla de un transmisor memorizado. El transmisor es eliminado de la memoria del receptor.</p>
	<p><b>Indh</b> Retirar un mando a distancia del cual se conoce la posición en memoria, véase la función FIND&gt;&gt;Code.</p>
	<p><b>rEcn</b> Retirar un mando a distancia del cual se conoce la posición en memoria, véase la función FIND&gt;&gt;Code. A diferencia de la función InDh que se desplaza a través de todas las posiciones de la memoria, el menú rEcn se desplaza exclusivamente en las posiciones ocupadas por un transmisor.</p>

<b>rES</b>	Elimina completamente la memoria receptora, eliminando todos los mandos a distancia, las correspondientes asociaciones, la configuración del tipo de codificación radio y los parámetros de los canales. Es requerida la confirmación de la operación.	
<b>F Ind</b>	Menú para buscar los transmisores presentes en memoria. A continuación se describen los submenús individuales:	
	<b>code</b>	El receptor se pone en espera de un código, pulsar una tecla del transmisor, si está presente visualiza la posición en memoria.
	<b>n tH</b>	Visualiza el número de transmisores presentes en la memoria del receptor

### 3.4) CÓDIGO DE PROTECCIÓN (PR55)

Permite introducir un código de protección de acceso a la programación de la central.

Se puede introducir un código alfanumérico de cuatro caracteres utilizando los de 0 a 9 y las letras A-B-C-D-E-F. En cualquier momento es posible anular la operación de introducción del código, pulsando simultáneamente las teclas + y -. Una vez insertada la contraseña se puede actuar sobre la central, en entrada y en salida de la programación, para un tiempo de aproximadamente 10 minutos, a fin de consentir la ejecución de las operaciones de ajuste y test de las funciones.

El valor por omisión es 0000 (cuatro ceros) e indica la ausencia de un código de protección.

Sustituyendo el código 0000 por cualquier otro código se habilita la protección de la central, impidiendo el acceso a todos los menús. Si se desea introducir un código de protección, proceder como sigue:

- seleccionar el menú Code y pulsar OK.
- se muestra el código 0000, también si ya se ha ingresado precedentemente un código de protección.
- con las teclas + y - se puede modificar el valor del carácter intermitente.
- con la tecla OK se confirma el carácter intermitente y se pasa al siguiente.
- después de haber ingresado los 4 caracteres aparece un mensaje de confirmación "CONF".
- al cabo de unos segundos se vuelve a mostrar el código 0000
- es necesario volver a confirmar el código de protección precedentemente ingresado, a fin de evitar ingresos involuntarios.

Si el código corresponde al precedente, se muestra un mensaje de confirmación "oH"

La central sale automáticamente de la fase de programación y, para acceder de nuevo a los menús, será necesario ingresar el código de protección memorizado.

**IMPORTANTE: APUNTAR el código de protección y GUARDARLO EN UN SITIO SEGURO para futuros mantenimientos.**

**Para quitar un código de una central protegida, bastará con entrar a la programación con la contraseña y asignar el código al valor por defecto 0000.**

**SI SE EXTRAVÍA EL CÓDIGO ES NECESARIO DIRIGIRSE AL SERVICIO TÉCNICO AUTORIZADO PARA QUE EFECTÚE EL RESTABLECIMIENTO TOTAL DE LA CENTRAL.**

## 4) SINCRONISMO

Según la modalidad de activación, el control del sincronismo puede estar activo o no activo.

### Transmisores con control del sincronismo activo

Es la modalidad por omisión y permite el sincronismo entre transmisor y receptor, garantizando toda la seguridad ofrecida por el sistema rolling-code/Advanced Rolling Code.

### Transmisores con control del sincronismo no activo

En esta modalidad se elimina la función de sincronización, permitiendo la clonación del código transmisor. De esta manera es posible, utilizando el sistema ADAVANTOUCH, crear un número virtualmente infinito de transmisores idénticos al original.



### INFORMACJE OGÓLNE

Zabrania się używania produktu do celów i w sposób inny niż przewidziane w niniejszym podręczniku. Nieprawidłowe używanie może spowodować uszkodzenie produktu i stanowić zagrożenie dla osób i rzeczy. Nie bierze się na siebie żadnej odpowiedzialności za nieprzestrzeganie reguł dobrej techniki budowlanej przy realizacji bram, a także w przypadku odształceń, które mogłyby powstać w trakcie użytkowania. Przechowywać niniejszy podręcznik do przyszłego użytku.



### INSTRUKCJA INSTALATORA

Niniejszy podręcznik przeznaczony jest wyłącznie dla wykwalifikowanego personelu w celu instalacji i konserwacji bram automatycznych.

Montaż należy powierzyć osobom o odpowiednich umiejętnościach (zawodowy monter, zgodnie z wymogami normy EN12635), które stosują się do Zasad Technicznych oraz do obowiązujących przepisów. Sprawdzić, czy konstrukcja bramy jest odpowiednia do zautomatyzowania.

Instalator zobowiązany jest do udzielenia wszelkich informacji dotyczących działania w trybie automatycznym, ręcznym i w przypadku zaistnienia stanu alarmowego automatyzacji i wręczyć użytkownikowi instalacji instrukcję użytkowania.

### UWAGI OGÓLNE

Nie można pozostawiać opakowania w miejscach dostępnych dla dzieci, ponieważ może to być niebezpieczne. Nie pozostawiać opakowania w środowisku, tylko podzielić na poszczególne kategorie odpadów (n.p. karton, polistyrol) i zlikwidować je zgodnie z obowiązującymi przepisami miejscowymi. Nie zezwalać dzieciom na zabawę urządzeniami sterującymi produktem. Przechowywać piloty w miejscu niedostępnym dla dzieci. Ten produkt nie jest przeznaczony do użytkowania przez osoby (w tym dzieci) o ograniczonych zdolnościach fizycznych, zmysłowych lub umysłowych, lub też nieposiadające odpowiedniej wiedzy, z wyjątkiem sytuacji, gdy znajdują się one pod nadzorem osób odpowiedzialnych za ich bezpieczeństwo lub zostały przez nie poinstruowane na temat użycia produktu. Zastosować wszystkie zabezpieczenia (fotokomórki, czułe listwy, itp.) niezbędne do ochrony danego obszaru przed uderzeniem, przygnieciem, wciągnięciem, przecięciem.

Należy uwzględnić obowiązujące przepisy i dyrektywy, zasady techniczne, sposób eksploatacji, otoczenie montażowe, zasadę działania urządzenia oraz siły wytwarzane przez automatykę. Podczas instalacji należy wykorzystać zabezpieczenia i sterowniki spełniające wymogi norm EN 12978 i EN12453. Używać wyłącznie oryginalnych akcesoriów i części zamiennych; stosowanie nieoryginalnych części powoduje wykluczenie produktu z gwarancji przewidzianej w certyfikacie Gwarancyjnym. Wszystkie części, mechaniczne i elektryczne, wchodzące w skład mechanizmu muszą odpowiadać wymogom obowiązujących przepisów i posiadać oznakowanie CE.



### BEZPIECZEŃSTWO ELEKTRYCZNE

Należy przewidzieć w sieci wyłącznik/odłącznik sekcyjny wielobiegunowy, gdzie odległość rozwarcia między stykami będzie równa lub większa 3 mm. Sprawdzić, czy przed instalacją elektryczną jest odpowiedni wyłącznik dyferencjalny i zabezpieczenie przed przetężeniem.

Niektóre typologie instalacji wymagają podłączenia skrzydła do uziemienia zgodnego z obowiązującymi normami bezpieczeństwa. Podczas prac instalacyjnych, konserwacji i naprawy, przed przystąpieniem do prac na częściach elektrycznych należy odciąć zasilanie.

Wyjąć również ewentualne baterie zapasowe, jeżeli są. Instalacja elektryczna i tryb funkcjonowania muszą być zgodne z obowiązującymi normami. Przewody zasilane różnym napięciem muszą być materialnie oddzielone, albo odpowiednio izolowane dodatkową izolacją o grubości co najmniej 1 mm. W pobliżu zacisków przewody muszą być umocowane dodatkowym zaciskiem.

Podczas prac instalacyjnych, konserwacji i naprawy, przed przystąpieniem do prac na częściach elektrycznych należy odciąć zasilanie.

Przed przywróceniem napięcia należy dokładnie sprawdzić wszystkie połączenia elektryczne. Nieużywane wejścia N.C. należy zmostkować.



### ELIMINACJA I DEMOLOWANIE

Jak wskazuje znajdujący się obok symbol, zabrania się wyrzucania niniejszego wyrobu razem z odpadami gospodarstw domowych, gdyż niektóre komponenty składowe mogłyby okazać się szkodliwe dla środowiska naturalnego i zdrowia ludzkiego, jeżeli nie zostałyby prawidłowo usunięte. Zużyte urządzenie powinno być, zatem, dostarczone do odpowiednich ośrodków zajmujących się selektywną zbiórką odpadów lub do sklepu w chwili zakupu nowego, równoważnego urządzenia. Nielegalne usunięcie odpadów przez użytkownika powoduje zastosowanie sankcji administracyjnych przewidzianych przez obowiązujące przepisy.



Opisy i ilustracje znajdujące się w niniejszym podręczniku podane są wyłącznie przykładowo. Pozostawiając niezmienną istotne charakterystyki techniczne produktu, producent zastrzega sobie prawo do wprowadzania każdej zmiany o charakterze technicznym, konstrukcyjnym lub handlowym, bez konieczności modyfikowania niniejszej publikacji.

# ONE.4WB

## 1) DANE TECHNICZNE

- Cztery niezależne kanały wyjścia dowolnie konfigurowane
- Odbiornik radiowy o częstotliwości 433,92MHz do skonfigurowania Rolling Code HCS/Advanced Rolling Code (ARC)/Kod stały.
- Programowanie przy pomocy wbudowanego wyświetlacza LCD
- Programowanie przy pomocy programatora ADVANTOUCH i odpowiedniego oprogramowania do komputera osobistego Windows (opcjonalne).

### 1.1) FUNKCJE WEJŚĆ/WYJŚĆ

Nr Wejścia	Funkcja	Opis
L-N	Zasilanie	Gniazdo zasilania 90-255Vac 50/60Hz
CH1	Kanał 1	Wyjście Kanału 1. 250 Vac max 5A. Zestyk N.O. (NORM. OTW.), zamienny na N.C. (NORM. ZWARTY) przez przesunięcie jumpera 1.
CH2	Kanał 2	Wyjście Kanału 2. 250 Vac max 5A. Zestyk N.O. (NORM. OTW.), zamienny na N.C. (NORM. ZWARTY) przez przesunięcie jumpera 2.
CH3	Kanał 3	Wyjście Kanału 3. 250 Vac max 5A. Zestyk N.O. (NORM. OTW.), zamienny na N.C. (NORM. ZWARTY) przez przesunięcie jumpera 3.
CH4	Kanał 4	Wyjście Kanału 4. 250 Vac max 5A. Zestyk N.O. (NORM. OTW.), zamienny na N.C. (NORM. ZWARTY) przez przesunięcie jumpera 4.
COM-IN1-IN2	Wejście 1 i 2	Wejścia konfigurowane za pomocą menu parametrów i logiki mogą aktywować jeden z kanałów CH1/CH2/CH3/CH4, analogicznie do nadajnika radiowego.
ANT-SHIELD	Antena	Połączenie anteny I modułu radio wbudowane (11-ekran/12-sygnal).
ADV	Łącznik ADVANTOUCH	Wejście łącznika ADVANTOUCH PRX. Pozwala na zarządzanie pamięcią odbiornika dzięki oprogramowaniu ADVANTOUCH i zastosowaniu odpowiedniego programatora. Dla uzyskania dodatkowych informacji należy skonsultować instrukcję ADVANTOUCH.

#### Uwaga:

Pamięć U6 może zawierać maksymalnie 512 nadajników rolling-code HCS lub ARC 433,92MHz. Jeżeli zachodzi taka potrzeba, może być wymieniona na urządzenie MEM2048, które może zawierać do 2048 różnych kodów.

## 2) ARC (ADVANCED ROLLING CODE)

Znajdujący się w opisanym produkcie odbiornik radiowy jest kompatybilny z nowymi nadajnikami ARC (Advanced Rolling Code), które dzięki 128-bitowemu kodowaniu zapewniają większe zabezpieczenie przed klonowaniem.

Programowanie kodów w nowych nadajnikach ARC jest podobne do programowania zwykłych nadajników Rolling Code z układem HCS, ale warto przypomnieć, że:

- 1) Nadajniki różnego typu nie mogą być zapisane w pojedynczym ONE.4WB.
- 2) Pierwszy zapisany nadajnik ustala typ kolejnych użytych nadajników. Jeśli pierwszym zapisanym nadajnikiem jest ARC, nie będzie możliwości zapisania nadajników Rolling Code HCS lub kodu stałego i odwrotnie.
- 3) Jeżeli chcemy zmienić rodzaj nadajników, należy zresetować odbiornik (tak jak to opisano w instrukcji).

Po włączeniu lub przy włączonej centralce, naciskając jednocześnie przyciski (+) i (-), wyświetlacz pokazuje operacyjny typ nadajników, zgodnie z następującym schematem.

RC Rolling code HCS

ARC Advanced Rolling Code

Fix Kod stały

---- brak zapisanego nadajnika/brak ustawionego kodu

### 3) PROGRAMOWANIE

Programowanie różnorodnych funkcji centralki odbywa się przy pomocy wyświetlacza LCD wbudowanego do odbiornika, pozwalającego na ustalenie żądanych parametrów w menu programowania opisanych poniżej.

- 1 - Wcisnąć przycisk <PG>, na wyświetlaczu ukaże się pierwsze menu Parametry "PAR".
- 2 - Wybrać przy pomocy przycisku <+> lub <-> menu, które zamierza się zaznaczyć (PAR->LOG->RADIO->....).
- 3 - Wcisnąć przycisk <PG>, na wyświetlaczu ukaże się pierwsza dostępna funkcja menu.
- 4 - Wybrać przy pomocy przycisku <+> lub <-> funkcję, którą zamierza się zmodyfikować.
- 5 - Wcisnąć przycisk <PG>, wyświetlacz pokaże aktualnie ustawiony parametr dla zaznaczonej funkcji.
- 6 - Wybrać przy pomocy przycisku <+> lub <-> parametr, jaki zamierza się przypisać danej funkcji.
- 7 - Wcisnąć przycisk <PG>, wyświetlacz pokaże sygnał "PRG", oznaczający, że programowanie odbyło się.

**Uwagi:** Jednoczesne wciśnięcie <+> i <-> wykonane wewnątrz menu funkcji pozwala na powrót do menu wyższego bez wprowadzania zmian.

Wcisnąć PG w celu ustalenia żądanego parametru, zostanie wyświetlony komunikat OK na potwierdzenie, że programowanie odbyło się.

Po odczekaniu 60 sek. odbiornik wychodzi z trybu programowania i gasi wyświetlacz. W niżej przedstawionych tabelach opisane są poszczególne funkcje obecne w centralce.

3.1) PARAMETRY		
MENU	FUNKCJA	
	Ustala tryb działania kanału 1. Poniżej podany jest opis poszczególnych podmenu:	
<i>nch 1</i>	<i>inp</i>	Jednostabilny. Komutacja przełącznika odbywa się po każdym wciśnięciu odpowiadającego mu przycisku nadajnika przez 1s, po czym przełącznik powraca do stanu pierwotnego.
	<i>tc</i>	Bistabilny. Komutacja przełącznika odbywa się po każdym wciśnięciu odpowiadającego mu przycisku nadajnika, przełącznik pozostaje w tym stanie aż do ponownego wciśnięcia.
	<i>t ime</i>	Z regulatorem czasowym. Czas komutacji przełącznika może być ustawiony od 1 sekundy do 10 minut. Przy pomocy przycisków <+> i <-> należy wyznaczyć żądany czas. Można ustawić następujące wartości: od 1 s do 10 s z przedziałem 1 s od 30 s do 300 s z przedziałem 30 s od 300 s do 600 s z przedziałem 60 s.
	<i>cont</i>	Zmiana stanu przełącznika ma miejsce podczas każdego naciśnięcia stosownego przycisku w nadajniku, natomiast zwolnienie przycisku powoduje powrót przełącznika do stanu początkowego.
<i>nch2</i>	Taki sam tryb działania jak MCH1.	
<i>nch3</i>	Taki sam tryb działania jak MCH1.	
<i>nch4</i>	Taki sam tryb działania jak MCH1.	
<i>in 1</i>	Umożliwia przypisanie do wejścia 1, jednego z kanałów wyjściowych, wybrać wartość spośród: OFF-CH1-CH2-CH3-CH4 (domyślnie CH1)	
<i>in2</i>	Umożliwia przypisanie do wejścia 1, jednego z kanałów wyjściowych, wybrać wartość spośród: OFF-CH1-CH2-CH3-CH4 (domyślnie CH1)	

3.2) LOGIKA	
MENU	FUNKCJA
<i>SAFE</i>	Po aktywowaniu tej funkcji komutacja kanału 1 ma miejsce wtedy, jeżeli odpowiadający mu przycisk będzie wciśnięty przez czas dłuższy jak 3s. Funkcja ta jest szczególnie przydatna dla kontroli instalacji alarmowych lub w przypadku takiego typu użytkowania, kiedy ma znaczenie uniknięcie niezamierzonego uruchomienia. <b>Ustawienie domyślne ustalone jest na OFF.</b>
<i>in 1</i>	Umożliwia ustawienie typu styku do użycia z wejściem 1, wybrać wartość spośród: N.O. (domyślnie) i N.C. N.O.: Normalnie otwarty styk - N.C. Styk normalnie zamknięty.
<i>in2</i>	Umożliwia ustawienie typu styku do użycia z wejściem 2, wybrać wartość spośród: N.O. (domyślnie) i N.C. N.O.: Normalnie otwarty styk - N.C. Styk normalnie zamknięty.

### 3.3) RADIO

MENU	FUNKCJA	
<p>Jeśli po wybraniu menu Radio pojawi się komunikat „PSU” oznacza to, że pamięć odbiornika została zabezpieczona hasłem za pomocą programatora ADVANTOUCH. Wszelkie czynności z pamięcią odbiornika mogą być wykonane tylko z użyciem programatora ADVANTOUCH.</p>		
<b>ADD</b>	<p>Menu wprowadzania do pamięci nadajników. Komunikat FULL wskazuje, że pamięć odbiornika jest całkowicie wypełniona. Poniżej opis poszczególnych podmenu:</p>	
	<b>ch1</b>	<p>Przypisuje przycisk do kanału 1. Wcisnąć w ciągu 5 sekund przycisk nadajnika, który zamierza się przypisać kanałowi 1. Kontrola synchronizmu jest aktywna (zobacz paragraf Synchronizm).</p>
	<b>ch2</b>	<p>Przypisuje przycisk do kanału 2. Wcisnąć w ciągu 5 sekund przycisk nadajnika, który zamierza się przypisać kanałowi 2</p>
	<b>ch3</b>	<p>Przypisuje przycisk do kanału 3. Wcisnąć w ciągu 5 sekund przycisk nadajnika, który zamierza się przypisać kanałowi 3</p>
	<b>ch4</b>	<p>Przypisuje przycisk do kanału 4. Wcisnąć w ciągu 5 sekund przycisk nadajnika, który zamierza się przypisać kanałowi 4</p>
	<b>Sinc</b>	<p>Automatycznie przypisuje cztery przyciski nadajnika czterokanałowego, każdy do odpowiadającego mu kanału (przycisk 1:ch1, przycisk 2:ch2, przycisk 3:ch2 i przycisk 4:ch4). Wcisnąć w ciągu 5 sekund jakikolwiek przycisk nadajnika czterokanałowego. Kontrola synchronizmu jest aktywna (zobacz paragraf Synchronizm).</p>
	<b>FIH</b>	<p>Automatycznie przypisuje cztery przyciski nadajnika czterokanałowego, każdy do odpowiadającego mu kanału (przycisk 1:ch1, przycisk 2:ch2, przycisk 3:ch2 e przycisk 4:ch4). Wcisnąć w ciągu 5 sekund jakikolwiek przycisk nadajnika czterokanałowego. Kontrola synchronizmu bez aktywnej (zobacz paragraf Synchronizm).</p>
<b>SER</b>	<p>Wprowadzenie pilotów seryjnych. Są do dyspozycji zestawy nadajników seryjnych, to znaczy o kolejnych kodach. Odbiornik będzie w stanie oczekiwania na dwa kody. Wcisnąć najpierw jakikolwiek przycisk nadajnika o numerze seryjnym niższym, a następnie jakikolwiek przycisk nadajnika o numerze seryjnym wyższym. Wszystkie nadajniki posiadające kod zawarty między tymi dwiema wartościami zostaną automatycznie wprowadzone do pamięci. Przypisanie będzie automatyczne (przycisk 1:ch1, przycisk 2:ch2, i t.d.) Kontrola synchronizmu jest aktywna (zobacz paragraf Synchronizm).</p>	
<b>DEL</b>	<p>Menu dla wykasowania z pamięci uprzednio wprowadzonych nadajników. Poniżej opis poszczególnych podmenu:</p>	
	<b>code</b>	<p>Odbiornik będzie w stanie oczekiwania na wciśnięcie przycisku wprowadzonego do pamięci nadajnika. Nadajnik zostanie wykasowany z pamięci odbiornika.</p>
	<b>indh</b>	<p>Usunąć nadajnik o znanym położeniu w pamięci, zobacz funkcję FIND&gt;&gt;Code.</p>
	<b>rEcn</b>	<p>Usunąć nadajnik o znanym położeniu w pamięci, zobacz funkcję FIND&gt;&gt;Code. W odróżnieniu od funkcji InDh, która pozwala na przejrzanie całej pamięci, menu rEcn przesuwa tylko pozycje zajęte przez nadajnik.</p>
<b>rES</b>	<p>Całkowicie usuwa pamięć odbieraną, usuwając wszystkie zdalne komendy, odpowiednie skojarzenia, ustawienie typu kodu radiowego i parametry kanałów. Pojawa się żądanie zatwierdzenia operacji.</p>	
<b>F ind</b>	<p>Menu wyszukiwania nadajników obecnych w pamięci. Poniżej opis poszczególnych podmenu:</p>	
	<b>code</b>	<p>Odbiornik będzie w stanie oczekiwania na kod, wcisnąć przycisk nadajnika, jeżeli obecny, jego pozycja w pamięci zostanie wyświetlona.</p>
	<b>n tH</b>	<p>Wizualizuje liczbę nadajników obecnych w pamięci odbiornika.</p>

### 3.4) KODU ZABEZPIECZAJĄCEGO (P955)

Umożliwia wpisanie kodu zabezpieczającego przed dostępem do funkcji programowania centralki. Można wpisać kod alfanumeryczny obejmujący cztery znaki posługując się numerami od 0 do 9 i literami A-B-C-D-E-F. Wartość fabryczna wynosi 0000 (cztery zera) i wskazuje na brak kodu zabezpieczającego. W każdym momencie można anulować czynność wpisywania kodu poprzez równoczesne naciśnięcie klawiszy + i -. Po wpisaniu hasła można wykonywać czynności na centralce, wchodząc i wychodząc z trybu programowania przez okres około 10 minut tak, aby umożliwić wykonanie czynności regulacyjnych i testu funkcjonowania. Zastępując kod 0000 jakimkolwiek innym kodem, włącza się zabezpieczenie centralki, uniemożliwiając dostęp do całego menu.

Jeżeli chce się wpisać kod bezpieczeństwa, należy postępować, jak poniżej:

- zaznaczyć menu Code i nacisnąć OK.
- jest wyświetlany kod 0000, nawet jeżeli inny kod bezpieczeństwa został uprzednio wprowadzony.
- za pomocą klawiszy + i - można zmienić wartość migającego znaku.
- za pomocą klawisza OK potwierdza się migający znak i przechodzi się do kolejnego znaku.
- po wpisaniu 4 znaków pojawi się komunikat potwierdzający "CONF".
- po kilku sekundach jest ponownie wyświetlany kod 0000

- należy potwierdzić wprowadzony kod bezpieczeństwa tak, aby zapobiec przypadkowemu wpisaniu danych.

Jeżeli kod pokrywa się z kodem uprzednio wpisanym, zostanie wyświetlony komunikat potwierdzający "OK" Centralka automatycznie opuszcza tryb programowania i aby ponownie uzyskać dostęp do menu będzie konieczne wpisanie zapisanego kodu bezpieczeństwa.

**UWAGA WAŻNE: ODNOTOWAĆ kod bezpieczeństwa i PRZECHOWYWAĆ GO W BEZPIECZNYM MIEJSCU do celów kolejnych konserwacji.**

**Aby usunąć kod z zabezpieczonej centralki, należy wprowadzić kod dostępu, przejść do programowania i ustawić dla kodu wartość domyślną 0000.**

**W RAZIE ZGUBIENIA KODU NALEŻY ZWRÓCIĆ SIĘ DO AUTORYZOWANEGO SERWISANTA W CELU PRZEPROWADZENIA CAŁKOWITEGO SKASOWANIA CENTRALKI.**

### 4) SYNCHRONIZM

W zależności od trybu wprowadzania kontrola synchronizmu może być aktywna lub nie.

#### **Nadajniki z aktywną kontrolą synchronizmu**

Jest to tryb ustawienia pierwotnego i pozwala na synchronizm między nadajnikiem i odbiornikiem, zapewniając pełne bezpieczeństwo gwarantowane przez system rolling-code/Advanced Rolling Code.

#### **Nadajniki bez aktywnej kontroli synchronizmu**

W tym trybie FUNKCJA synchronizacji jest wyeliminowana, pozwalając na klonowanie kodu nadajnika. W ten sposób można przy pomocy systemu ADVANTOUCH utworzyć nieskończoną ilość wirtualnych nadajników, identycznych z oryginałem.



## Dichiarazione di Conformità UE (DoC)

Nome del produttore: **Automatismi Benincà SpA**  
Indirizzo: **Via Capitello, 45 - 36066 Sandrigo (VI) - Italia**  
Telefono: **+39 0444 751030**  
Indirizzo e-mail: **sales@beninca.it**  
Persona autorizzata a costruire la documentazione tecnica:  
**Automatismi Benincà SpA**  
Tipo di prodotto: **Radiorecettore con frequenza 433,92MHz**  
Modello/Tipo: **ONE4**  
Accessori: **N/A**

Il sottoscritto Luigi Benincà, in qualità di Responsabile Legale, dichiara sotto la propria responsabilità che il prodotto soprindicato risulta conforme alle disposizioni imposte dalle seguenti direttive:

**Direttiva 2014/30/UE** del Parlamento europeo e del Consiglio, del 26 febbraio 2014, concernente l'armonizzazione delle legislazioni degli Stati membri relative alla compatibilità elettromagnetica (**EMCD**), secondo le seguenti norme armonizzate:  
EN 61000-6-2:2005, EN 61000-6-3:2007.

**Direttiva 2014/35/EU DEL PARLAMENTO EUROPEO E DEL CONSIGLIO** del 26 febbraio 2014 concernente l'armonizzazione delle legislazioni degli Stati membri relative alla messa a disposizione sul mercato del materiale elettrico destinato ad essere adoperato entro taluni limiti di tensione (**LVD**), secondo le seguenti norme armonizzate:  
EN 60335-1:2012 + A11:2014; EN 60335-2-103:2015.

**Direttiva 2011/65/UE** del Parlamento europeo e del Consiglio, dell'8 giugno 2011, sulla restrizione dell'uso di determinate sostanze pericolose nelle apparecchiature elettriche ed elettroniche (**RoHS**), secondo le seguenti norme armonizzate:  
EN 50581:2012

**Direttiva 1999/5/CE** del Parlamento europeo e del Consiglio, del 9 marzo 1999, riguardante le apparecchiature radio e le apparecchiature terminali di telecomunicazione e il reciproco riconoscimento della loro conformità (R&TTE), secondo le seguenti norme armonizzate:  
ETSI EN 301 489-3 V1.4.1 (2002) + ETSI EN 301 489-1 V1.4.1 (2002) + ETSI EN 300 220-3 V1.1.1 (2000) + EN 60950-1 (2001)

Benincà Luigi, Responsabile legale.  
Sandrigo, 11/10/2016.

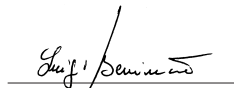

Il Certificato di Conformità di questo documento corrisponde all'ultima revisione disponibile al momento della stampa e può risultare differente per esigenze editoriali dall'originale disponibile presso il produttore.

Il Certificato di Conformità più completo e recente è disponibile consultando il sito: [www.beninca.com](http://www.beninca.com) oppure può essere richiesto presso:  
Automatismi Benincà S.p.A - Sandrigo VI - Italy.

## UE Declaration of Conformity (DoC)

Manufacturer's name: **Automatismi Benincà SpA**  
Address: **Via Capitello, 45 - 36066 Sandrigo (VI) - Italia**  
Telephone: **+39 0444 751030**  
Email address: **sales@beninca.it**  
Person authorised to draft the technical documentation:  
**Automatismi Benincà SpA**  
Product type: **433,92MHz frequency radioreceiver**  
Model/type: **ONE4**  
Accessories: **N/A**

The undersigned Luigi Benincà, as the Legal Officer, declares under his liability that the aforementioned product complies with the provisions established by the following directives:

**Directive 2014/30/UE OF THE EUROPEAN PARLIAMENT AND OF THE COUNCIL** of 26 February 2014, on the harmonisation of the laws of Member States relating to electromagnetic compatibility, according to the following harmonised regulations:  
EN 61000-6-2:2005, EN 61000-6-3:2007 + A1:2011.

**Directive 2014/35/UE OF THE EUROPEAN PARLIAMENT AND OF THE COUNCIL** of 26 February 2014, on the harmonisation of the laws of Member States relating to electrical equipment designed for use with certain voltage limits, according to the following harmonised regulations:  
EN 60335-1:2012 + A11:2014; EN 60335-2-103:2015.

**Directive 2011/65/UE** of the European Parliament and Council, dated 8 June 2011, on the restricted use of certain hazardous substances in electrical and electronic devices (**RoHS**), according to the following standards:  
EN 50581:2012

**Directive 1999/5/CE OF THE EUROPEAN PARLIAMENT AND COUNCIL**, 9 March 1999 in relation to radio equipment and telecommunications terminals and the mutual recognition of their conformity, per the following harmonised standards:  
ETSI EN 301 489-3 V1.4.1 (2002) + ETSI EN 301 489-1 V1.4.1 (2002) + ETSI EN 300 220-3 V1.1.1 (2000) + EN 60950-1 (2001)

Benincà Luigi, Legal Officer.  
Sandrigo, 11/10/2016.

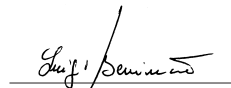

The certificate of conformity in this document corresponds to the last review available at the time of printing and could differ for editorial requirements from the original available from the manufacturer.

The most recent and complete certificate of conformity is available consulting the site: [www.beninca.com](http://www.beninca.com) or can be requested from:  
Automatismi Benincà SpA - Sandrigo VI - ITALY.

## EG-Konformitätserklärung (DoC)

Name des Herstellers: **Automatismi Benincà SpA**  
Adresse: **Via Capitello, 45 - 36066 Sandrigo (VI) - Italia**  
Telefon: **+39 0444 751030**  
E-Mail-Adresse: **sales@beninca.it**  
Zur Erstellung der technischen Dokumentation berechtigte Person: **Automatismi Benincà SpA**  
Produkttypus: **433.92 MHz Funkfrequenzempfänger**  
Modell/Typus: **ONE4** Zubehör: **N/A**

Der Unterzeichnete Luigi Benincà, in seiner Eigenschaft als Rechtsvertreter, erklärt eigenverantwortlich, dass das oben angegebene Produkt den durch die folgenden Richtlinien vorgegebene Bestimmungen entspricht:

**Richtlinie 2014/30/UE** DES EUROPÄISCHEN PARLAMENTS UND DES RATES vom 26. Februar 2014 zur Angleichung der Rechtsvorschriften der Mitgliedstaaten über die elektromagnetische Verträglichkeit, gemäß nachstehenden Normen:

EN 61000-6-2:2005, EN 61000-6-3:2007 + A1:2011.

**Richtlinie 2014/35/UE** DES EUROPÄISCHEN PARLAMENTS UND DES RATES vom 26. Februar 2014 zur Angleichung der Rechtsvorschriften der Mitgliedstaaten betreffend elektrische Betriebsmittel zur Verwendung innerhalb bestimmter Spannungsgrenzen, gemäß nachstehenden Normen:

EN 60335-1:2012 + A11:2014; EN 60335-2-103:2015.

**Richtlinie 2011/65/EU** des Europäischen Parlaments und des Rates vom 8. Juni 2011 zur Beschränkung der Verwendung bestimmter gefährlicher Stoffe in Elektro- und Elektronikgeräten (**RoHS**), gemäß den folgenden harmonisierten Normen:

EN 50581:2012

**Richtlinie 1999/5/CE** DES EUROPÄISCHEN PARLAMENTS UND EUROPARATS vom 9. März 1999 in Bezug auf Funkapparate und Telekommunikations-Endgeräte und die gegenseitige Anerkennung ihrer Konformität entsprechend den folgenden harmonisierten Normen:

ETSI EN 301 489-3 V1.4.1 (2002) + ETSI EN 301 489-1 V1.4.1 (2002) +

ETSI EN 300 220-3 V1.1.1 (2000) + EN 60950-1 (2001)

Benincà Luigi, Rechtsvertreter.  
Sandrigo, 11/10/2016.



Die in diesem Dokument vorliegende Konformitätserklärung entspricht der neuesten zum Druckzeitpunkt erhältlichen Revision und könnte aufgrund von verlegerischen Gründen vom beim Hersteller erhältlichen Original abweichen.

Die neueste und vollständigste Konformitätserklärung ist auf der Internetseite: [www.beninca.com](http://www.beninca.com) erhältlich oder kann bei folgender Adresse angefordert werden: Automatismi Benincà SpA - Sandrigo VI - ITALY.

## Déclaration CE de conformité (DoC)

Nom du producteur : **Automatismi Benincà SpA**  
Adresse : **Via Capitello, 45 - 36066 Sandrigo (VI) - Italia**  
Téléphone : **+39 0444 751030**  
Adresse e-mail: **sales@beninca.it**  
Personne autorisée à construire la documentation technique :  
**Automatismi Benincà SpA**  
Type de produit: **Récepteur radio avec une fréquence de 433,92 MHz**  
Modèle/Type: **ONE4**  
Accessoires : **N/A**

Le soussigné Luigi Benincà, en sa qualité de Représentant Légal, déclare sous sa propre responsabilité que le produit indiqué ci-dessus est conforme aux dispositions imposées par les directives suivantes:

**Directive 2014/30/UE** DU PARLEMENT EUROPÉEN ET DU CONSEIL du 26 février 2014 concernant le rapprochement des législations des États membres relatives à la compatibilité électromagnétique, selon les suivantes normes harmonisées:

EN 61000-6-2:2005, EN 61000-6-3:2007 + A1:2011.

**Directive 2014/35/UE** DU PARLEMENT EUROPÉEN ET DU CONSEIL du 26 février 2014 concernant le rapprochement des législations des États membres relatives au matériel électrique destiné à être employé dans certaines limites de tension, selon les suivantes normes harmonisées:

EN 60335-1:2012 + A11:2014; EN 60335-2-103:2015.

**Directive 2011/65/UE** du Parlement européen et du Conseil, du 8 juin 2011, sur la restriction à l'usage de substances dangereuses déterminées dans les appareillages électriques et électroniques (**RoHS**), selon les normes harmonisées suivantes :

EN 50581:2012

**Directive 1999/5/CE** DU PARLEMENT EUROPÉEN ET DU CONSEIL du 9 mars 1999 concernant les équipements radio et les terminaux de télécommunications et la reconnaissance réciproque de leur conformité, selon les normes harmonisées suivantes:

ETSI EN 301 489-3 V1.4.1 (2002) + ETSI EN 301 489-1 V1.4.1 (2002) + ETSI EN 300 220-3 V1.1.1 (2000) + EN 60950-1 (2001)

Benincà Luigi, Représentant Légal.  
Sandrigo, 11/10/2016.

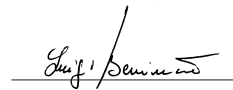

Le certificat de conformité présent dans ce document correspond à la dernière révision disponible au moment de l'impression et pourrait différer pour des exigences éditoriales de l'original disponible chez le constructeur.

Le certificat de conformité est le plus récent et complet est disponible en consultant le site : [www.beninca.com](http://www.beninca.com) ou peut être demandé à : Automatismi Benincà SpA - Sandrigo VI - ITALIE.

## Declaración CE de conformidad (DoC)

Nombre del productor: **Automatismi Benincà SpA**  
Dirección: **Via Capitello, 45 - 36066 Sandrigo (VI) - Italia**  
Teléfono: **+39 0444 751030** Dirección de correo electrónico:  
**sales@beninca.it**

Persona autorizada a producir la documentación técnica:  
**Automatismi Benincà SpA**  
Tipo de producto: **Receptor de radiofrecuencia de 433,92 MHz**  
Modelo/Tipo: **ONE4** Accesorios: **N/A**

El infrascrito Luigi Benincà, en calidad de Representante Legal, declara bajo su responsabilidad que el producto anteriormente mencionado resulta en conformidad con las disposiciones establecidas por las siguientes directivas:

**Directiva 2014/30/UE** del parlamento europeo y del consejo del 26 de febrero de 2014 sobre la aproximación de las legislaciones de los Estados miembros con relación a la compatibilidad electromagnética, según las siguientes normas armonizadas:

EN 61000-6-2:2005, EN 61000-6-3:2007.

**Directiva 2014/35/UE DEL PARLAMENTO EUROPEO Y DEL CONSEJO** del 26 de febrero de 2014 sobre la aproximación de las legislaciones de los Estados miembros con relación al material eléctrico destinado a ser utilizado dentro de determinados límites de tensión, según las siguientes normas armonizadas:

EN 60335-1:2012 + A11:2014; EN 60335-2-103:2015.

**Directiva 2011/65/UE** del Parlamento europeo y del Consejo, de 8 de junio de 2011, sobre restricciones a la utilización de determinadas sustancias peligrosas en aparatos eléctricos y electrónicos (**RoHS**), según las normas siguientes armonizadas:

EN 50581:2012

**Directiva 1999/5/CE DEL PARLAMENTO EUROPEO Y DEL CONSEJO** del 9 de marzo de 1999 sobre los equipos de radio y terminales de telecomunicación y el recíproco reconocimiento de su conformidad según las siguientes normas armonizadas:

ETSI EN 301 489-3 V1.4.1 (2002) + ETSI EN 301 489-1 V1.4.1 (2002) +

ETSI EN 300 220-3 V1.1.1 (2000) + EN 60950-1 (2001)

Benincà Luigi, Representante Legal.  
Sandrigo, 11/10/2016.

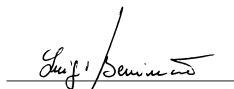

El certificado de conformidad presente en este documento corresponde a la última revisión disponible en el momento de la impresión y podría diferir por exigencias editoriales del original disponible en la sede del fabricante.

El certificado de conformidad más reciente y completo está disponible consultando el sitio: [www.beninca.com](http://www.beninca.com) o se puede solicitar a: Automatismi Benincà SpA - Sandrigo VI - ITALY.

## Deklaracja zgodności CE (DoC)

Nazwa producenta: **Automatismi Benincà SpA**  
Adres: **Via Capitello, 45 - 36066 Sandrigo (VI) - Italia**  
Telefon: **+39 0444 751030** Adres e-mail: **sales@beninca.it**  
Osoba upoważniona do stworzenia dokumentacji technicznej:  
**Automatismi Benincà SpA**  
Rodzaj produktu: **433,92 MHz Odbiornik częstotliwości radiowej**  
Model/Typ: **ONE4** Akcesoria: **N/A**

Niżej podpisany/a Luigi Benincà, jako Przedstawiciel prawny, deklaruje na własną odpowiedzialność, że wskazany produkt jest zgodny z rozporządzeniami następujących dyrektyw:

**Dyrektywy 2014/30/WE** rady I parlamentu europejskiego z dnia 26 lutego 2014r. w sprawie zbliżania ustawodawstwa państw członkowskich w zakresie kompatybilności elektromagnetycznej, zgodnie z następującymi normami zharmonizowanymi:  
EN 61000-6-2:2005, EN 61000-6-3:2007 + A1:2011.

**Dyrektywa 2014/35/WE RADY I PARLAMENTU EUROPEJSKIEGO** z dnia 26 lutego 2014r. w sprawie zbliżania ustawodawstwa państw członkowskich w zakresie bezpieczeństwa sprzętu elektrycznego o określonych granicach napięcia, zgodnie z następującymi normami zharmonizowanymi:  
EN 60335-1:2012 + A11:2014; EN 60335-2-103:2015.

**Dyrektywa 2011/65/WE** Parlamentu Europejskiego i Rady z 8 czerwca 2011 r. w sprawie ograniczenia stosowania niektórych niebezpiecznych substancji w sprzęcie elektrycznym i elektronicznym (**RoHS**), zgodnie z poniższymi normami zharmonizowanymi:  
EN 50581:2012

**Dyrektywa 1999/5/WE** Parlamentu Europejskiego i Rady z dnia 9 marca 1999 dotycząca urządzeń radiowych i końcowych urządzeń telekomunikacyjnych oraz wzajemnego uznawania ich zgodności, zgodnie z następującymi normami zharmonizowanymi.

ETSI EN 301 489-3 V1.4.1 (2002) + ETSI EN 301 489-1 V1.4.1 (2002) + ETSI EN 300 220-3 V1.1.1 (2000) + EN 60950-1 (2001)

Benincà Luigi, Przedstawiciel prawny.  
Sandrigo, 11/10/2016.

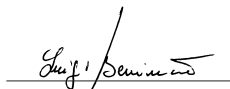

Certyfikat zgodności znajdujący się w niniejszym dokumencie odpowiada ostatniej aktualizacji dostępnej w momencie wydruku i może się różnić ze względów wydawniczych od oryginału dostępnego u producenta.

Najbardziej aktualny i kompletny certyfikat zgodności jest dostępny na stronie: [www.beninca.com](http://www.beninca.com) lub można się po niego zwrócić do: Automatismi Benincà SpA - Sandrigo VI - WŁOCHY.

**BENINCA®**

**AUTOMATISMI BENINCA** SpA - Via Capitello, 45 - 36066 Sandrigo (VI) - Tel. 0444 751030 r.a. - Fax 0444 759728

---