

GUIDE D'INSTALLATION ET D'UTILISATION
HANDLEIDING VOOR INSTALLATIE EN GEBRUIK
INSTALLATIONS- UND BEDIENUNGSANLEITUNG
USER AND INSTALLATION INSTRUCTIONS
MODALITÀ DI UTILIZZO E INSTALLAZIONE
INSTRUCCIONES DE USO E INSTALACIÓN
MODO DE EMPREGO E DE INSTALAÇÃO



WEVP 626 E BIS

VPMN 626 + VPPL A 626 E



Ed. 01-09 V5

1. DESCRIPTIF / BESCHIJVING / BESCHREIBUNG DESCRIPTION / DESCRIZIONE / DESCRIPCIÓN / DESCRICÃO



a



b

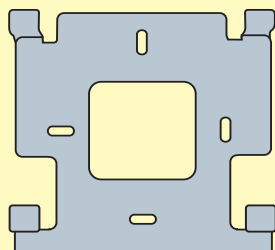

c

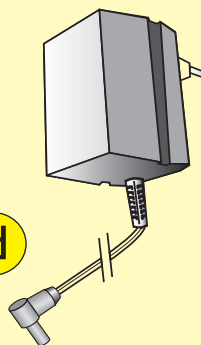

d

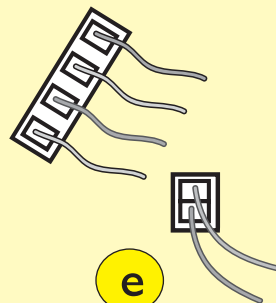

e

a Moniteur - Monitor - Monitor - Monitor - Monitor - Monitor - Monitor

b Caméra - Camera - Kamera - Video camera - Telecamera - Cámara - Câmara

c Support mural - Muursteen - Wandhalterung - Wall mounting -
Supporto murale - Soporte mural - Suporte mural

d Adaptateur - Adapter - Netzadapter - Adaptor - Adattatore - Adaptador -
Adaptador

e 2 connecteurs - 2 aansluiters - 2 Verbinder - 2 connectors - 2 connettori -
2 conectores - 2 conectores

GENERALITE

Ce visiophone est composé d'un poste intérieur avec écran couleur à cristaux liquide et interphone main libre, et d'une platine de rue extérieure à encastrer permettant de voir et de communiquer avec le visiteur qui a sonné. Pour un usage efficace, veuillez lire attentivement et conserver ce manuel d'instruction.

ALGEMEEN

Deze videfoon bestaat uit een binnenpost met een LCD-kleurenscherm en een draadloze intercom, en een intercom aan de straatkant die dient ingebouwd te worden. Deze laatste toont een visueel beeld van de aanbellende bezoeker en staat u eveneens toe met hem te communiceren. Gelieve deze handleiding aandachtig te lezen en te bewaren voor later gebruik.

ALLGEMEINES

Dieses Visiophon besteht aus einer Innensprechstelle mit Farbbildschirm aus Flüssigkristall, einer Zwischensprechanlage und einer einbaubaren Außensprechanlage, die es ermöglicht mit dem Besucher zu kommunizieren. Zur optimalen Nutzung dieses Visiophons lesen Sie bitte aufmerksam diese Anleitung durch.

GENERAL INFORMATION

This video door phone is composed of an internal unit with LCD colour screen and hands-free intercom, and of a built-in external roadside panel to see and communicate with the visitor who calls at the door.

For proper use, please read carefully and keep this instruction manual.

INFORMAZIONI GENERALI

Gli elementi che compongono il videocitofono sono: un apparecchio interno con schermo a colori a cristalli liquidi, un citofono "mani libere" e una pulsantiera esterna da incasso che permette di vedere e di comunicare con il visitatore che ha suonato. Per un'utilizzazione efficace, leggere con attenzione e conservare questo manuale di istruzioni

GENERALIDAD

Este visiofono está compuesto por un puesto interior con pantalla de color de cristal líquido, un interfono manos libres, y una placa exterior que debe encajarse, lo que permitirá ver y comunicar con el visitante que llamó. Para un uso eficaz, sírvase leer atentamente y conservar este manual de instrucción.

GENERALIDADES

Este videofone é composto de um posto interior com ecrã a cores de cristais líquidos de um intercomunicador mãos livres e de uma placa de rua exterior a encaixar que permite ver e comunicar com o visitante que tocou na campainha. Para um uso eficaz, leia cuidadosamente e conserve este manual de instruções.

2. NOMENCLATURE / ONDERDELEN / NOMENKLATUR / KEY / DESIGNAZIONE ELEMENTI / NOMENCLATURA

a. Moniteur

1. Ecran couleur de 11 cm.
2. Touche alarme.
3. Touche "activation/désactivation" de la vidéo et de la communication.
4. Commande ouvre-porte (contact sans courant sur les bornes 5 & 6 du moniteur).
5. Haut-parleur pour la sonnerie et la conversation.
6. Réglage de la luminosité sur l'écran.
7. Réglage de la couleur sur l'écran.
8. Réglage du volume et coupure de la sonnerie.
9. Micro pour communiquer avec la platine de rue.
10. Au dos du moniteur, prise pour la fiche 15 VDC de l'adaptateur (adaptateur à raccorder sur une installation conforme aux normes en vigueur NFC 15-100 pour la France).
11. Au dos du moniteur, borniers pour le raccordement des fils.

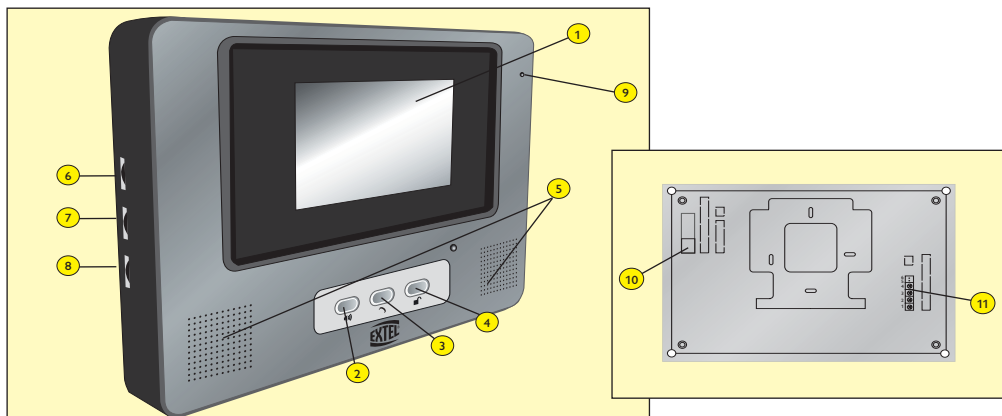

a. Monitor

1. Kleurenscherm (grootte: 11 cm)
2. Alarmtoets.
3. Toets "activering/desactivering" van de video en de communicatie.
4. Bediening van de deuropener (stroomvrij contact op de klemmen 5 & 6 van de monitor).
5. Luidspreker voor bel en gesprekken.
6. Instelling helderheid van het scherm.
7. Kleureninstelling van het scherm.
8. Instelling van het volume en uitschakeling van de beltoon.
9. Microfoon om met de intercom aan de straatkant te communiceren.
10. Op de achterzijde van de monitor bevindt zich de ingang voor de plug 15 VDC van de lichtnet adapter (lichtnetadapter dient aangesloten te worden op een installatie in overeenstemming met de geldende Franse normen NFC 15-100).
11. Op de achterzijde bevinden zich de klemmenborden om de draden aan te sluiten.

a. Monitor

1. Farbbildschirm von 11 cm
2. Alarmtaste
3. „Aktivierungs-/Deaktivierungs-“ Taste für das Video und die Kommunikation
4. Türöffnungsbedienung (stromfreier Kontakt auf den Klemmen 5 & 6 des Monitors).
5. Lautsprecher für Klingel und Gespräch.
6. Helligkeitseinstellung auf dem Bildschirm.
7. Farbeinstellung auf dem Bildschirm.
8. Lautstärkenregelung und Abstellen der Klingel
9. Mikro für die Gesprächsverbindung mit der Außensprechstelle.
10. 15 VDC Anschluss für den Adapter auf der Monitorrückseite (Adapter nur mit einer Installation verbinden, die den gültigen Normen, für Frankreich NFC 15 -100, entspricht).
11. Klemmbrett für den Anschluss der Drähte auf der Monitorrückseite.

a. Monitor

1. 11 cm colour screen
2. Alarm button.
3. “On/Off” button for the video and communication.
4. Door-open command (currentless contact on monitor terminals 5 and 6).
5. Speaker for ring tone and conversation.
6. Brightness adjustment on the screen.
7. Colour adjustment on the screen.
8. Volume adjustment and ringer cut-off.
9. Microphone to communicate with the roadside panel
10. At the rear of the monitor, outlet for the 15 VDC plug of the adapter (adapter to be connected to an installation compliant with NFC 15-100 standards in force in France).
11. At the rear of the monitor, terminal blocks for connecting wires.

a. Monitor

1. Schermo a colori 11 cm.
2. Tasto suoneria.
3. Tasto “attivazione/disattivazione” del video e della comunicazione.
4. Comando apriporta (contatto senza corrente sui morsetti 5 e 6 del monitor).
5. Altoparlante per la suoneria e la conversazione.
6. Regolazione della luminosità dello schermo.
7. Regolazione del colore dello schermo.
8. Regolazione del volume e eliminazione della suoneria.
9. Microfono per comunicare con la pulsantiera esterna.
10. Sul retro del monitor, presa per la spina 15 VDC dell'adattatore (adattatore da collegare su un'installazione conforme alle norme vigenti NFC 15-100 per la Francia).
11. Sul retro del monitor, morsettiere per il collegamento dei fili.

a. Monitor

1. Pantalla de color de 11 cm
2. Tecla alarma.
3. Tecla “activación/desactivación” del vídeo y de la comunicación.
4. Mando abre-puerta (contacto sin corriente en los terminales 5 y 6 del monitor).
5. Altavoz para el timbre y la conversación.
6. Ajuste de la luminosidad en la pantalla.
7. Ajuste del color en la pantalla.
8. Ajuste del volumen y corte del timbre.
9. Micro para comunicar con la platina exterior.
10. En la parte trasera del monitor, toma para la ficha 15 VDC del adaptador (adaptador que se conectará en una instalación conforme a las normativas vigentes NFC 15-100 para Francia).
11. En la parte trasera del monitor, caja de terminales para la conexión de los cables.

a. Monitor

1. Ecrã a cores 11 cm
2. Tecla alarme.
3. Tecla “ativação/desativação” da vídeo e da comunicação.
4. Comando abre porta (contacto sem corrente nos terminais 5 e 6 do monitor).
5. Altifalante para a campainha eléctrica e a conversaço.
6. Regulaço da luminosidade no ecrã.
7. Regulaço da cor no ecrã.
8. Ajustamento do volume e corte da campainha eléctrica.
9. Micro para comunicar com a placa de rua.
10. Nas costas do monitor, tomada para a ficha 15 VCC do adaptador (adaptador a ligar numa instalaço conforme às normas em vigor NFC 15-100 para a França).
11. Nas costas do monitor, terminais para a conexo dos fios.

b. Platine de rue, caméra extérieure

1. Micro : permet au visiteur de communiquer vers l'intérieur
2. Objectif couleur de la caméra, C-MOS avec iris automatique
3. LEDS Infrarouges pour vision dans la pénombre, pour une vision de nuit, prévoir un éclairage supplémentaire.
4. Bouton d'appel, lorsqu'on appuie sur ce bouton, la sonnerie se fait entendre à l'intérieur, la caméra et le moniteur se mettent en fonction.
5. Haut-parleur : permet de se faire entendre à l'extérieur.
6. Réglage du volume pour le haut-parleur

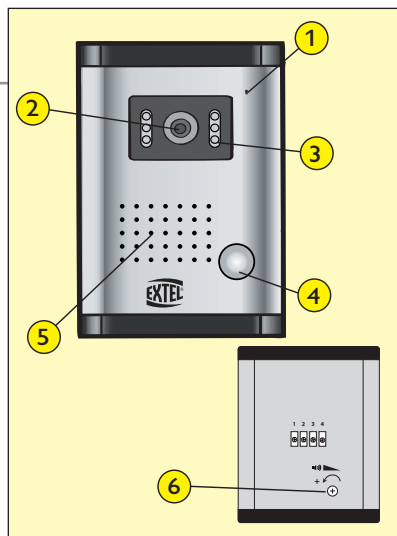

b. Intercom aan de straatkant met camera

1. Micro: laat de bezoeker toe om met de gebruiker te communiceren.
2. Lens van kleurencamera, C-MOS met automatische iris.
3. Infrarode LED-lampjes voor een beter zicht bij schemer of in de nacht. Zorg ook voor extra verlichting.
4. Beltoets: wanneer men op deze toets duwt, zal men binnen in huis een bel horen en zetten de camera en monitor zich in werking.
5. Luidspreker: hiermee bent u aan de straatkant ver staanbaar.
6. Het afstellen van het volume voor de luidspreker

b. Außensprechstelle, Außenkamera

1. Mikro : Ermöglicht dem Besucher mit Personen im Haus zu kommunizieren.
2. Farbobjektiv der C-MOS Kamera mit automatischer Blende.
3. Infrarot-LED für eine Sicht im Halbdunkeln. Für eine Sicht in der Nacht, eine zusätzliche Beleuchtung vorsehen.
4. Ruftaster, wenn auf diesen Taster gedrückt wird, ertönt ein Klingelzeichen im Haus und die Kamera und der Monitor schalten sich ein.
5. Lautsprecher : Ermöglicht, von außen gehört zu werden.
6. Lautstärkeneinstellung für den Lautsprecher

b. Roadside panel, external camera

1. Microphone: enables visitor to communicate with internal unit.
2. Colour lens of the camera, C-MOS with automatic iris lens.
3. Infrared LEDS for low-light vision. For night vision, plan to install additional lighting system.
4. Call button, when pressing this button, the internal unit rings, the camera and the monitor start working.
5. Speaker: enables to be heard outside.
6. Setting of the sound level for the speaker

b. Pulsantiera esterna, telecamera esterna

1. Microfono: permette al visitatore di comunicare con l'interno.
2. Obiettivo a colori della telecamera, C-MOS con iris automatico.
3. LED Infrarossi per visione in penombra; per visione notturna prevedere un'illuminazione supplementare.
4. Pulsante di chiamata, premendo questo pulsante la suoneria si fa sentire all'interno, la telecamera e il monitor si mettono in funzione.
5. Altoparlante: consente di farsi sentire all'esterno.
6. Regolazione del volume per l'altoparlante

b. Placa exterior, cámara exterior

1. Micro: permite que el visitante comunique con el interior.
2. Objetivo color de la cámara, CMOS con iris automático.
3. LEDS de Infrarrojos para visión en la penumbra, para una visión de noche, prever un alumbrado suplementario.
4. Botón de llamada, cuando se pulsa este botón, el timbre suena en el interior, la cámara y el monitor se ponen en funcionamiento.
5. Itavoz: permite que le oigan al exterior.
6. Ajuste del volumen del altavoz.

b. Placa de rua, câmara externa

1. Micro: permite ao visitante comunicar para o interior
2. Objectivo cor da câmara, C-MOS com íris automática
3. LEDS Infravermelhos para visão na penumbra, para uma visão de noite, prever uma iluminação suplementar.
4. Botão de chamada, quando se toca neste botão, a campainha eléctrica toca no interior, a câmara e o monitor colocam-se em função.
5. Altifalante: permite fazer-se ouvir no exterior.
6. Regulação do volume para o altifalante

3. INSTALLATION / INSTALLATIE / INSTALLATION / INSTALLATION / INSTALLAZIONE / INSTALACIÓN / INSTALAÇÃO

! **Important:** si vous essayez votre produit avant installation, veillez à ne pas le faire avec la platine de rue et le moniteur dans la même pièce, sinon le visiophone émettra un son strident (effet Larsen).

Belangrijk: wanneer u uw toestel voor de installatie wenst te proberen, ervoor zorgen dat dit niet gebeurt met de straatunit en de monitor in dezelfde ruimte, want in dat geval zendt de videofoon een schril geluid uit (Larsen effect).

Wichtig: Wenn Sie Ihre neue Video Sprechanlage vor der Installation ausprobieren wollen, achten Sie darauf, dass sich Außenstation und Monitor nicht im gleichen Raum befinden, da die Video Sprechanlage sonst einen schrillen Ton verursacht (Larsen-Effekt).

Important: if you try the system before installing it, make sure the street unit and the monitor are not in the same room, otherwise the videophone will emit piercing feedback noise.

Importante: se si prova il prodotto prima dell'installazione, fare attenzione a non provarlo con la pulsantiera esterna e il monitor nella stessa stanza, altrimenti il videocitofono emetterà un suono stridente (effetto Larsen).

Importante: si prueba el producto antes de la instalación, piense en no hacerlo con la placa exterior y el monitor en la misma habitación, puesto que en caso contrario el visiófono emitirá un sonido estridente (efecto Larsen).

Importante: se testar o seu produto antes de o instalar, não o faça com a placa de rua e o monitor no mesmo local, senão o videofone emitirá um som estridente (efeito larsen).

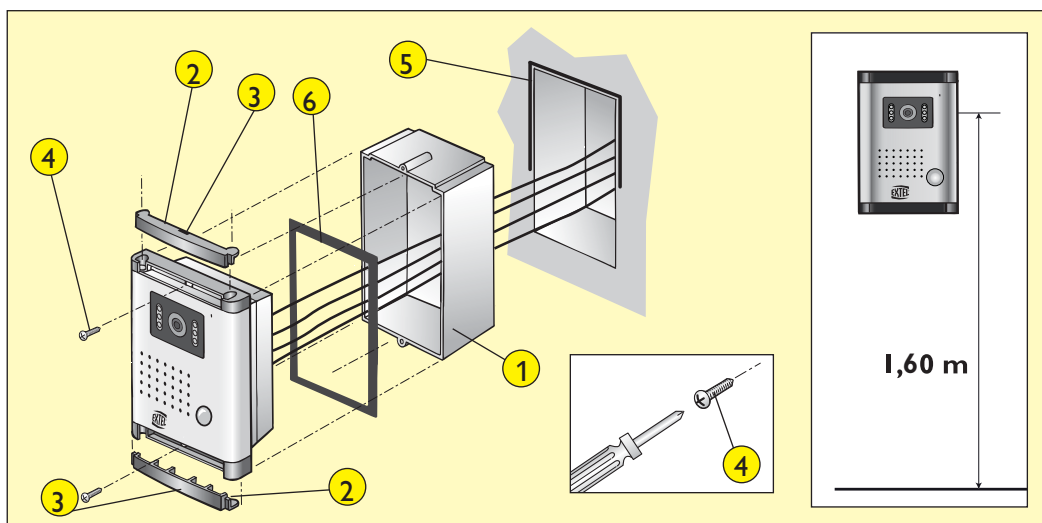

a. Installation de la platine de rue (caméra)

1. Encastrer la boîte plastique ① en prenant soin de ne pas obstruer les écrous de fixation de la platine.
2. Enlever les 2 cache-vis ② à l'aide d'un petit tournevis à placer dans l'encoche ③.
3. Raccorder le câble de liaison en respectant le schéma de câblage.
4. Fixer la platine sur la boîte d'encastrement à l'aide des 2 vis fournies ④ sans oublier le joint d'étanchéité ⑥ .
5. Remonter les 2 cache-vis.

Ne pas exposer la caméra directement au soleil, ou sur une surface réfléchissante.



Mettre un joint silicone sur la moitié supérieure entre la platine extérieure et le mur ⑤

a. Installatie van de intercom aan de straatkant (met camera)

1. Bouw de plastic doos in ① en zorg ervoor dat de bevestigingsmoeren van de intercom niet gehinderd worden.
2. Neem de 2 afdekkapjes ② weg door een kleine schroevendraaier in de gleuf te plaatsen ③ .
3. Sluit de verbindingkabel aan volgens het bekabelingsschema.
4. De plaat van de ingebouwde doos bevestigen met behulp van de 2 meegeleverde schroeven ④ zonder daar bij de waterdichte dichting te vergeten ⑥ .
5. Plaats de 2 afdekkapjes.

Stel de camera niet bloot aan direct zonlicht, en bevestig deze niet op een weerspiegelend oppervlak.



Breng siliconenkit aan tussen de straatintercom en de muur ⑤.

a. Installation der Außensprechstelle (Kamera)

1. Die Unterputzdose ① einbauen, dabei darauf achten, dass die Schraubenmutter der Sprechstellenbefestigung nicht blockiert werden.
2. Die 2 Schraubenabdeckungen ② mit Hilfe eines kleinen Schraubenziehers entfernen ③.
3. Das Verbindungskabel anschließen, dabei das Verdrahtungsschema respektieren.
4. Die Sprechanlage in dem Einbaukasten mit Hilfe der 2 mitgelieferten Schrauben ④ befestigen ohne dabei die Dichtung ⑥ zu vergessen.
5. Die 2 Schraubenabdeckungen wieder anbringen.

Die Kamera nicht direktem Sonnenlicht aussetzen oder auf einer reflektierenden Oberfläche anbringen.



Bringen Sie eine Silikondichtung am oberen Teil zwischen der äußeren Sprechstelle und der Mauer an ⑤.

a. Installing the roadside panel (camera)

1. Fit the plastic box taking ① care not to block the attachment nuts of the panel.
2. Remove the 2 screw caps ② with a small screwdriver to put in the slot ③ .
3. Connect the link wire according to the wiring diagram.
4. Fix the board on the built-in box using the two screws ④ supplied ; do not forget the waterproof gasket ⑥ .
5. Replace the 2 screw caps.

Do not expose the camera to direct sun light or to reflective surface.



Put a silicon gasket on the upper half between the external panel and the wall ⑤ .

a. Installazione della pulsantiera esterna (telecamera)

1. Incastrare la scatola in plastica ① facendo attenzione a non ostruire i dadi di fissaggio della pulsantiera).
2. Togliere i 2 copriviti ② per mezzo di un cacciavite piccolo da mettere nella tacca ③.
3. Collegare il cavo di collegamento rispettando lo schema di cablaggio.
4. Fissare la pulsantiera sulla scatola a muro per mezzo delle 2 viti fornite ④ senza dimenticare il giunto stagno ⑥.
5. Rimettere i 2 copriviti.

Non esporre la telecamera ai raggi diretti del sole o su di una superficie riflettente.



Mettere un giunto di silicone sulla metà superiore tra la pulsantiera esterna e il muro ⑤.

a. Instalación de la placa exterior (cámara)

1. Encajar la caja de plástico ① teniendo cuidado con no obstruir las tuercas de fijación de la placa.
2. Retirar las 2 tapas ② de los tornillos con un pequeño destornillador que se colocará en la ranura ③.
3. Conectar el cable de conexión respetando el esquema de cableado.
4. Fijar la platina en la caja que debe empotrarse con 2 tornillos entregados ④ sin olvidar la junta de estanqueidad ⑥.
5. Volver a montar las 2 tapas de los tornillos.

No exponer la cámara directamente al sol, o a una superficie reflectante.



Poner una junta silicona en la mitad superior entre la placa exterior y el muro ⑤.

a. Instalação da placa de rua (câmara)

1. Encaixar a caixa plástica ① prestando atenção para não obstruir as porcas de fixação da platina.
2. Retirar os 2 resguardos dos parafusos ② através de uma pequena chave de fendas a colocar no orifício ③.
3. Conectar o cabo de ligação respeitando o esquema de cablagem.
4. Fixar a placa de rua na caixa de encaixe com a ajuda dos 2 parafusos fornecidos ④ sem esquecer a junta de vedação ⑥.
5. Montar os 2 resguardos dos parafusos.

Não expor a câmara directamente ao sol, ou sobre uma superfície reflexiva.



Colocar uma junta de silicone entre a pala e o muro a fim de evitar o escorrimento da água ⑤.

b. Installation du moniteur

1. Fixer le support mural ②.
2. Raccorder les fils venant de la platine de rue et du système d'ouverture.
3. Brancher la fiche de l'adaptateur ③ au moniteur (sans le brancher sur secteur).
4. Mettre en place le moniteur ① sur le support mural ②.
5. Après s'être assuré de la finalisation de l'installation, brancher la fiche d'alimentation de l'adaptateur sur secteur.

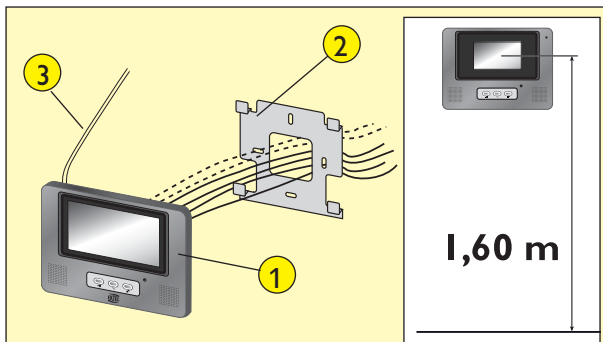

Note : En cas de coupure du cordon d'alimentation veiller à respecter la polarité

b. Installatie van de monitor

1. Maak de muurbevestiging vast ② .
2. Verbind de draden van de intercom en het verlichtingssysteem.
3. Verbind de stekker van de lichtnetadapter ③ met de monitor (zonder de lichtnetadapter aan te sluiten op het stroomnetwerk)
4. Installeer de monitor ① op de muurbevestiging ② .
5. Controleer nogmaals of alle draden correct aangesloten zijn om vervolgens de lichtnetadapter aan te sluiten op het stroomnet.

Opmerking: Gelieve rekening te houden met de polariteit in geval van stroomonderbreking.

b. Installation des Monitors

1. Die Wandhalterung anbringen ② .
2. Verbinden Sie die Drähte der Außensprechstelle mit dem Beleuchtungssystem.
3. Den Adapterstecker ③ mit dem Monitor verbinden (nicht mit dem Stromkreislauf verbinden).
4. Den Monitor ① auf der Wandhalterung anbringen ② .
5. Nach Überprüfung Installation den Adapterstecker mit dem Stromkreis verbinden.

Anmerkung : Im Falle einer Stromkabelunterbrechung bitte die Polarität respektieren.

b. Installing the monitor

1. Fix the wall support ② .
2. Connect the wires from the roadside panel and from the lighting system.
3. Connect the adapter plug ③ to the monitor (without connecting it to mains outlet)
4. Fix the monitor ① on the wall support ② .
5. After being sure the installation is completed, connect the adapter power supply plug to mains outlet.

Note: if the power supply cord is cut, respect polarity

b. Installazione del monitor

1. Fissare il supporto murale ② .
2. Collegare i fili in provenienza dalla pulsantiera esterna e dal sistema di illuminazione.
3. Collegare la spina dell'adattatore ③ al monitor (senza collegare alla rete)
4. Sistemare il monitor ① sul supporto murale ② .
5. Dopo aver controllato che tutto sia installato a dovere, collegare la spina dell'alimentazione all'adattatore di rete.

Notare: Se viene tagliato il cavo di alimentazione, controllare che sia rispettata la polarità

b. Instalación del monitor

1. Fijar el soporte mural ② .
2. Conectar los cables procedentes de la placa exterior y del sistema de alumbrado.
3. Conectar la ficha del adaptador ③ al monitor (sin conectarlo al sector).
4. Instalar el monitor ① en el soporte mural ② .
5. Después de haberse cerciorado de que se ha terminado la instalación, conectar la ficha de alimentación del adaptador al sector.

Nota: En caso de corte del cordón de alimentación velar por respetar la polaridad.

b. Instalação do monitor

1. Fixar o suporte mural ②
2. Ligar os fios que vêm da placa de rua e do sistema de iluminação.
3. Ligar a ficha do adaptador ③ ao monitor (sem ligá-lo à corrente eléctrica)
4. Instalar o monitor ① sobre o suporte mural ②.
5. Após ter verificado o acabamento da instalação, ligar a ficha de alimentação do adaptador à corrente eléctrica.

Nota: Em caso de corte do cordão de alimentação respeite a polaridade.

4. CABLAGE / BEDRADING / VERDRAHTUNG / WIRING / CABLAGGIO / CABLEADO / CABLAGEM

a. Raccordement du visiophone

Fils à utiliser : • 4+2 fils 6/10^e jusqu'à 25 m
• 4+2 fils 1,5 mm² de 25 à 100 m

1. Bien raccorder les fils en respectant le schéma de câblage ci-dessous.
2. Pour raccorder la platine de rue (caméra), 4 fils sont nécessaires.

! ATTENTION : IL NE FAUT EN AUCUN CAS DOUBLER LES FILS POUR EN AUGMENTER LA SECTION

- Borne "1" de l'écran sur la borne "1" de la caméra.
- Borne "2" de l'écran sur la borne "2" de la caméra.
- Borne "3" de l'écran sur la borne "3" de la caméra.
- Borne "4" de l'écran sur la borne "4" de la caméra.

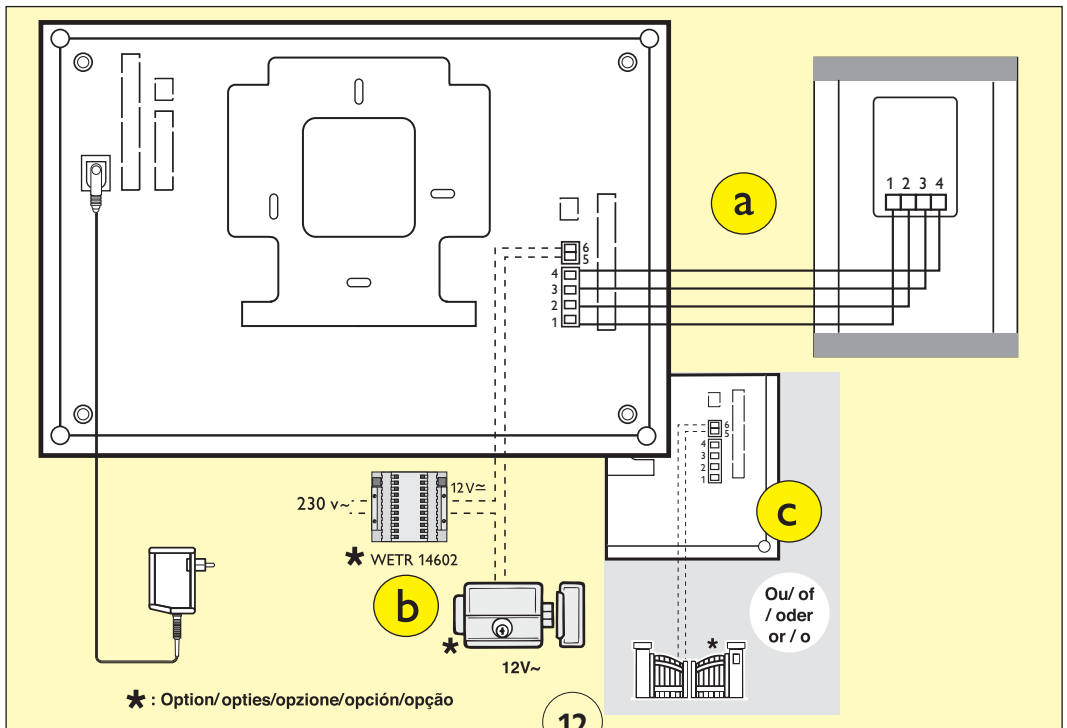

a. Aansluiting van de videofoon

Te gebruiken draden :

- 4+2 draden 6 /10e tot 25 m
- 4+2 draden 1.5 mm² van 25 tot 100 m

1. De draden goed aansluiten volgens het draadschema hieronder.
2. Om de camera aan te sluiten zijn slechts 4 draden nodig voor alle functies.

! OPGELET : DE DRADEN IN GEEN GEVAL VERDUBBELEN OM DE DOORSNEDE TE VERGROTEN.

- Klem "1" van het scherm op klem "1" van de camera
- Klem "2" van het scherm op klem "2" van de camera
- Klem "3" van het scherm op klem "3" van de camera
- Klem "4" van het scherm op klem "4" van de camera

a. Installation der Außenstation (Außen-Kamera)

Zu verwendende Drähte:

- Bis 25 m Verdrahtungslänge: 4x Drähte 6/10 mm +2
- Bis 100 m Verdrahtungslänge: 4x Drähte 1.5 mm² +2

1. Die Drähte entsprechend dem Verdrahtungsplan anschließen.
2. Für den Anschluss der Kamera sind nur 4 Drähte für sämtliche Funktionen erforderlich.

! VORSICHT: DIE DRÄHTE DÜRFEN AUF KEINEN FALL (ZUR ERHÖHUNG DES QUERSCHNITTS) VERDOPPELT WERDEN.

- Klemme "1" des Displays auf der Klemme "1" der Kamera.
- Klemme "2" des Displays auf der Klemme "2" der Kamera.
- Klemme "3" des Displays auf der Klemme "3" der Kamera.
- Klemme "4" des Displays auf der Klemme "4" der Kamera.

a. Connecting the videophone

Use the following wires:

- lengths up to 25 metres: 4 x 6/10 wires + 2
- lengths between 25 and 100 metres: 4 x 1.5 mm² wires + 2

1. Connect the wires securely following the wiring diagram below.
2. To connect the video camera, 4 wires are needed for all the functions.

! CAUTION: UNDER NO CIRCUMSTANCES SHOULD THE WIRES BE DOUBLED TO MAKE THEM THICKER

- Terminal "1" on the screen to terminal "1" of the video camera.
- Terminal "2" on the screen to terminal "2" of the video camera.
- Terminal "3" on the screen to terminal "3" of the video camera.
- Terminal "4" on the screen to terminal "4" of the video camera.

a. Collegamento del videocitofono

Cavi da utilizzare:

- 4 + 2 cavi 6 /10 fino a 30 m
- 4 + 2 cavi 1.5 mm² da 30 a 100 m

1. Collegare correttamente i cavi rispettando lo schema di cablaggio.
2. Per collegare la telecamera, sono necessari solo 4 cavi.

! ATTENZIONE: NON BISOGNA IN NESSUN CASO RADDOPPIARE I CAVI PER AUMENTARE LA SEZIONE.

- **Morsetto “1”** dello schermo sul morsetto “1” della telecamera.
- **Morsetto “2”** dello schermo sul morsetto “2” della telecamera.
- **Morsetto “3”** dello schermo sul morsetto “3” della telecamera.
- **Morsetto “4”** dello schermo sul morsetto “4” della telecamera.

a. Conexión del visiófono

Cables que deben utilizarse:

- 4 + 2 cables 6 /10e hasta 25 m
- 4 + 2 cables 1.5 mm² de 25 a 100 m

1. Conectar debidamente los cables respetando el siguiente esquema de cableado.
2. Para conectar la cámara, solamente son necesarios 4 cables para todas las funciones.

 **ATENCIÓN: NUNCA DEBERÁN DUPLICARSE LOS CABLES PARA AUMENTAR LA SECCIÓN**

- **Terminal “1”** de la pantalla en el terminal “1” de la cámara.
- **Terminal “2”** de la pantalla en el terminal “2” de la cámara.
- **Terminal “3”** de la pantalla en el terminal “3” de la cámara.
- **Terminal “4”** de la pantalla en el terminal “4” de la cámara.

a. Ligação do videofone

Fios a utilizar:

- 4 fios 6 /10º até 25 m
- 4 fios 1.5 mm² de 25 a 100 m

1. Ligar bem os fios respeitando o esquema de cablagem abaixo.
2. Para ligar a câmara, são necessários unicamente 4 fios.

 **ATENÇÃO: EM NENHUM CASO DUPLICAR OS FIOS PARA AUMENTAR A SECÇÃO**

- **Terminal “1”** do ecrã no terminal “1” da câmara.
- **Terminal “2”** do ecrã no terminal “2” da câmara.
- **Terminal “3”** do ecrã no terminal “3” da câmara.
- **Terminal “4”** do ecrã no terminal “4” da câmara.

b. Raccordement d'une gâche ou serrure électrique

Lorsque l'installation est complétée d'une gâche ou d'une serrure électrique il est nécessaire de prévoir 2 fils supplémentaires pour relier la serrure ou la gâche au moniteur (voir câblage p.12).

La raccorder sur les bornes 5 et 6 au dos du moniteur.

Attention : L'alimentation de la gâche ou de la serrure électrique est assurée par un transformateur indépendant non fourni dans le kit. (réf. Extel : WETR 14602).

A noter que cette fonction n'est valide que si l'écran est allumé.

 la gâche ou la serrure électrique que vous allez installer, devra impérativement être équipée d'une mémoire mécanique comme toutes les références EXTEL. • pour le câblage bien se référer à l'étiquette collée au dos du moniteur et au dos de la caméra.

b. Aansluiting van een slotpen of elektrisch slot.

Wanneer de installatie van een schootplaat of een elektrisch slot volledig is uitgevoerd, moeten er 2 bijkomstige draden voorzien worden om het slot of de schootplaat aan te sluiten op de monitor (zie draadschema p. 12).

Aan te sluiten op de klemmen 5 en 6 aan de achterkant van de monitor.

Opgelet : de voeding van de schootplaat of het elektrisch slot is enkel mogelijk door middel van een aparte transformator die niet meegeleverd is in de kit (ref. Extel WETR 14602).

Deze functie werkt alleen als het scherm actief is.

 De slotpen of het elektrisch slot dat u wenst te installeren moet absoluut uitgerust zijn met een mechanisch geheugen zoals alle EXTEL modellen. Voor de bekabeling gebruikt u het op de achterzijde aangebrachte etiket van zowel de monitor als de camera.

b. Anschluss eines Türöffners oder Elektroschlusses

Wenn die Installation mit einem Türöffner oder Elektroschloss vervollständigt wird, sind 2 zusätzliche Drähte nötig, um Türöffner oder Elektroschloss an den Monitor anzuschließen (siehe Verdrahtungsplan S. 12).

Mit den Klemmen 5 und 6 auf der Monitorrückseite anschließen.

Achtung: Die Stromversorgung des Türöffners oder Elektroschlusses wird durch einen unabhängigen Transformator abgesichert, der aber nicht in diesem Bausatz enthalten ist (Art. Nr. Extel: WETR 14602).

Diese Funktion ist nur gewährleistet, wenn der Bildschirm eingestellt ist.

 Der Türöffner oder das Elektroschloss müssen unbedingt über einen mechanischen Speicher verfügen, wie alle EXTEL Artikel. Für die Verdrahtung, sich bitte auf das Etikett auf der Rückseite des Monitors oder der Kamera beziehen.

b. Connecting an electrical strike or lock.

When the installation includes a catch or an electric lock, provide two extra wires to connect the catch to the monitor (see wiring p.12).

Connect it to terminals 5 and 6 on the back of the monitor.

Warning: the power supply for the catch or the electric lock is provided by an independent transformer which is not supplied with the kit. (rExtel ref.: WETR 14602).

Note this function is only valid when the screen is switched on.

 The electrical strike or lock you will install will imperatively be equipped with a mechanical memory as every EXTEL references • For wiring, refer to the label at the rear of the monitor and the camera

b. Collegamento di un incontro o di una serratura elettrica

Se l'installazione include un incontro o una serratura elettrica è necessario prevedere 2 cavi supplementari per collegare la serratura o l'incontro al monitor (vedere cablaggio p.12).

Collegarla direttamente ai morsetti 5 e 6 sul retro della telecamera.

Attenzione: L'alimentazione dell'incontro o della serratura elettrica è garantita da un trasformatore indipendente non fornito nel kit. (cod. Extel: WETR 14602).

Da notare che tale funzione è valida solo se lo schermo è acceso.

 L'incontro o la serratura elettrica da installare devono imperativamente essere dotati di memoria meccanica come tutti i prodotti EXTEL. • per il cablaggio è opportuno far riferimento all'etichetta incollata sul retro del monitor e della telecamera

b. Conexión de un cerradero o de una cerradura eléctrica

Quando la instalación se ha completado con un cerradero o una cerradura eléctrica es necesario prever 2 hilos suplementarios para conectar la cerradura o el cerradero al monitor (véase cableado p.12).

Conectarla a los terminales 5 y 6 al dorso del monitor.

Atención: La alimentación del cerradero o de la cerradura eléctrica está asegurada por un transformador independiente que no se encuentra en el kit. (Ref. Extel: WETR 14602).

Cabe mencionar que esta función sólo es válida si la pantalla está encendida

 El cerradero o la cerradura eléctrica que piensa instalar, deberá imperativamente estar equipada de una memoria mecánica al igual que las referencias EXTEL. • para el cableado consultar la etiqueta pegada en la parte trasera del monitor y en la parte trasera de la cámara

b. Ligação de uma chapa-testa ou fechadura eléctrica.

Quando a instalação é completada com uma chapa-testa ou uma fechadura eléctrica é necessário prever 2 fios suplementares para ligar a fechadura ou a chapa-testa ao monitor (ver cablagem p.12).

Conectá-la nos terminais 5 e 6 nas costas do monitor.

Atenção: A alimentação da chapa-testa ou a fechadura eléctrica é assegurada por um transformador independente não fornecido no kit. (ref. Extel: WETR 14602).

Note que esta função é válida apenas se o ecrã estiver ligado.

 A chapa-testa ou a fechadura eléctrica que vai instalar, deverá imperativamente ser equipada de uma memória mecânica como todas as referências EXTEL. • para a cablagem consultar bem a etiqueta colada nas costas do monitor e nas costas da câmara.

c. Raccordement d'une motorisation de portail

La raccorder directement sur les bornes 5 et 6 au dos du moniteur. Le moniteur délivre un contact "sec" sans courant à raccorder sur la commande "bouton poussoir" de votre automatisme.

A noter que cette fonction n'est valide que si l'écran est allumé.

c. Aansluiting van een poortmechanisme

Rechtstreeks aan te sluiten op de klemmen 5 en 6 aan de achterkant van de monitor. De monitor levert een 'potentiaal vrij' contact zonder stroom naar de besturing van de 'drukknop' van uw poortmechanisme. *Merk op dat deze functie slechts werkt als het scherm actief is.*

c. Anschluss eines Torantriebs

Diese direkt mit den Klemmen 5 und 6 auf der Monitorrückseite anschließen. Der monitor liefert einen Kontakt ohne Strom und ist mit der „Druckknopfschalter“ Steuerung Ihrer Automatik zu verbinden.

Diese Funktion ist nur gewährleistet, wenn der Bildschirm eingestellt ist.

c. Connecting an automatic gate opener.

Connect it directly to terminals 5 and 6 on the back of the monitor. The monitor supplies a “dry” contact without power to connect to the control of the “push button” of your automatic gate opener.

Note this function is only valid when the screen is switched on.

c. Collegamento della motorizzazione del cancello

Collegarla direttamente ai morsetti 5 e 6 sul retro della telecamera. Il monitor ha un contatto pulito senza corrente da collegare al pulsante di comando dell'automazione.

Da notare che tale funzione è valida solo se lo schermo è acceso.

c. Conexión de una motorización de portal.

Conectarlo directamente en los terminales 5 y 6 al dorso del monitor. El monitor emite un contacto “seco” sin corriente que debe conectarse al comando “pulsador” de su automatismo.

Cabe mencionar que esta función sólo es válida si la pantalla está encendida.

c. Ligação de uma motorização de portão.

Conectá-la directamente nos terminais 5 e 6 nas costas do monitor. O monitor emite um contacto “seco” sem corrente a ligar no comando “botão de contacto” do seu automatismo.

Note que esta função é válida apenas se o ecrã estiver ligado.

5. MODE D'EMPLOI / GEBRUIKSAANWIJZING / BEDIENANLEITUNG / DIRECTIONS FOR USE / MODALITÀ D'USO / MODO DE EMPLEO / MODO DE UTILIZAÇÃO





a. Utilisation du visiophone

• Un appel sur le bouton de la platine de rue déclenche un signal sonore et l'allumage du moniteur pendant environ 30 secondes. Une fois le visiteur identifié, appuyer sur la touche  pour communiquer avec lui.

Note : Une seule impulsion sur la touche  est suffisante pour entrer en communication avec la platine de rue.

• La conversation terminée attendre la fin de la temporisation d'environ 2 min ou appuyer sur la touche  pour éteindre le moniteur.

• Pour relancer l'image 30s supplémentaires, appuyer sur la touche .

• La gâche ou l'automatisme se commande par la touche .

A noter que la fonction d'ouverture n'est valide que si l'écran est allumé.

• Pour activer la fonction alarme sur la platine de rue, appuyer sur la touche .

a. Gebruik van de videofoon

• Bij een oproep via de beltoets van de intercom aan de straatkant gaat de bel over en zet de verlichting van de monitor zich in werking gedurende ongeveer 30 seconden. Als de bezoeker geïdentificeerd is moet u op de toets '  ' drukken om met hem/haar te communiceren.

Eén enkele druk op de toets  volstaat om de communicatie met de intercom aan de straatkant te starten.

• Als het gesprek is beëindigd wacht u het einde van de vertraging af (ongeveer 2 minuten) of drukt u op de toets '  ' om de monitor uit te schakelen.

• Druk op de toets '  ' om het beeld terug te activeren gedurende opnieuw 30 seconden.

• De schootplaat of het automatisme wordt bediend met de toets .



Nota: de functies voor de deuropener zijn enkel mogelijk wanneer het scherm is aangezet.

• Om de alarmfunctie te activeren op de straatunit, de toets  indrukken.

a. Verwendung des Visiophons

- Bei Drücken auf den Ruftaster der Außensprechstelle ertönt ein Klingelsignal und der Monitor wird für ungefähr 30 Sekunden angestellt. Wenn der Besucher erkannt wurde auf den Knopf  drücken, um mit ihm zu sprechen.

Ein einziger Impuls reicht aus , um mit der Außensprechstelle kommunizieren zu können.

- Nach Gesprächsende die Wartezeit von 2 Min. abwarten oder auf die Taste  drücken, um den Monitor auszuschalten.
- Um das Bild 30 Sekunden länger zu empfangen, auf die Taste  drücken.
- Der Türöffner oder die Torautomatik werden mit der Taste  bedient.



Die Öffnungsfunktion ist nur möglich, wenn der Bildschirm eingeschaltet ist.

- Um die Alarmfunktion auf der Außensprechanlage zu aktivieren auf die Taste  drücken.

a. Use of the video door phone

- Pressing the button of the roadside panel triggers a sound signal and the monitor switches on for approx. 30s. Once the visitor is identified, press the key  to communicate with him.

Pressing once the key  is enough to communicate with the roadside panel.

- Once the conversation is finished, wait for the end of the temporisation of around 2mn or press the  key to switch off the monitor.
- To resume the image for an additional 30s, press the key .
- The catch or the mechanism is commanded by the button .



It should be remembered that the opening functions are only valid if the screen is on.

- To turn on the street board's alarm function, press the  button.

a. Utilizzazione del videocitofono

- Premendo il pulsante di chiamata della pulsantiera esterna, si attivano un segnale sonoro e l'accensione del monitor per una durata di circa 30s. Una volta identificato il visitatore, premere il tasto  per comunicare con lui.

È sufficiente premere una sola volta il tasto per attivare la comunicazione con la pulsantiera esterna .

- Terminata la conversazione, attendere la fine della temporizzazione (circa 2 min.) o premere il tasto  per spegnere il monitor.
- Per riattivare l'immagine per 30s supplementari, premere il tasto .
- L'incontro o l'automazione sono comandati dal tasto .



Da notare che le funzioni d'apertura sono valide solo se lo schermo è acceso.

- Per attivare la funzione suoneria sulla pulsantiera esterna, premere il tasto .

a. Utilización del visiofono

- Cuando se pulsa el botón de la placa exterior se activa una señal sonora y el encendido del monitor durante 30s aproximadamente. Una vez que se haya identificado al visitante, pulsar la tecla  para comunicar con él.







Basta con una sola pulsación en la tecla  para ponerse en comunicación con la placa exterior.

- Una vez que se haya terminado la conversación esperar el final de la temporización de unos 2mn o pulsar la tecla  para apagar el monitor.
- Para activar la imagen 30s suplementarios, pulsar la tecla .
- El cerradero o el automatismo se acciona con la tecla .

Cabe mencionar que las funciones de apertura sólo son válidas si la pantalla está encendida.

- Para activar la función alarma en la placa exterior, pulse la tecla .

a. Utilização do videofone

- Uma chamada no botão da placa de rua dispara um sinal sonoro e a ligação do monitor durante aproximadamente 30 segundos. Quando o visitante for identificado, premir a tecla  para comunicar com ele.
Basta um impulso na tecla  para entrar em comunicação com a placa de rua.
 - Quando tiver terminado a conversação esperar o fim da temporização cerca de 2 minutos ou premir a tecla  para apagar o monitor.
 - Para relançar a imagem 30 segundos suplementares, apoiar sobre a tecla .
 - A chapa-testa ou o automatismo comanda-se através da tecla .
- Note que as funções de abertura são válidas apenas se o ecrã estiver aceso.
- Para activar a função alarme na placa de rua, premir a tecla .

b. Réglages sur le moniteur

3 réglages sont accessibles sur le côté du moniteur :

- 1 - Luminosité
- 2 - Couleur
- 3 - Volume et coupure de la sonnerie

b. Instellingen op de monitor

3 instellingen zijn mogelijk op de zijkant van de monitor :

- 1 - Helderheid
- 2 - Kleur
- 3 - Volume en uitschakeling van de beltoon

b. Einstellungen auf dem Monitor

Einstellungen sind auf der Monitorseitenwand möglich:

- 1 - Helligkeit
- 2 - Farbe
- 3 - Lautstärke und Abstellen der Klingel

b. Settings on the monitor

3 settings can be accessed from the side of the monitor:

- 1 - Brightness
- 2 - Colour
- 3 - Volume and ringer cut-off

b. Regolazioni del monitor

3 regolazioni sono accessibili sul lato del monitor:

- 1 - Luminosità
- 2 - Colore
- 3 - Volume e eliminazione della suoneria

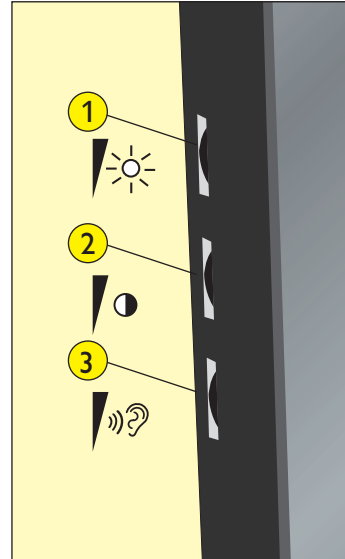

b. Ajustes en el monitor

3 ajustes son accesibles en el lateral del monitor:

- 1 - Luminosidad
- 2 - Color
- 3 - Volumen y corte del timbre

b. Regulações no monitor

3 ajustamentos são acessíveis no lado do monitor:

- 1 - Luminosidade
- 2 - Cor
- 3 - Volume e corte da campainha eléctrica

c. Réglages sur la platine de rue

- Réglage du volume pour le haut-parleur de la platine de rue. En cas de sifflement (effet Larsen) régler le potentiomètre du haut-parleur jusqu'à élimination de celui-ci.

c. Afstellingen op de straatunit

- Het afstellen van het volume voor de luidspreker van de straatunit. Als er een fluittoon hoorbaar is (Effect van Larsen), dan moet u ook de stroomregelaar van de luidspreker bijstellen.

c. Einstellungen auf der Außensprechstelle

- Lautstärkeneinstellung für den Lautsprecher der Außensprechstelle. Beim etwaigen Auftreten eines Pfeiftones (Larsen-Effekt), dann das Potentiometer des Lautsprecher bis zur Beseitigung des Pfeiftones einstellen.

c. Settings on the roadside panel

- Setting of the sound level for the speaker of the roadside panel. In case of a whistle (Larsen effect), adjust the loudspeaker's volume in order to eliminate the trouble.

c. Regolazioni dellapulsantiera esterna

- Regolazione del volume per l'altoparlante della pulsantiera esterna. Se si manifestasse il disturbo del fischio (effetto Larsen), agire sul potenziometro dell'altoparlante in modo da eliminare l'inconveniente.

c. Ajustes en la pletina de calle

- Ajuste del volumen del altavoz de la pletina de calle. Si se manifesta el silbido de acoplamiento (efecto Larsen), regular el potenciómetro del altavoz hasta eliminar la interferencia.

c. Regulações na placa de rua

- Regulação do volume para o altifalante da placa de rua. Se se manifestar uma interferência no som (efeito de Larsen), regular o potenciómetro do altifalante de modo a eliminar o problema.

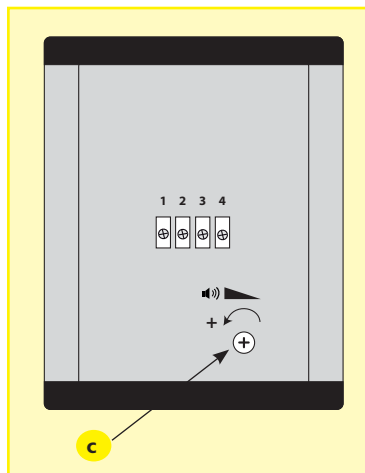

6. CARACTÉRISTIQUES / TECHNISCHE GEGEVENS / TECHNISCHE EIGENSCHAFTEN / CHARACTERISTICS / CARATTERISTICHE / CARACTERÍSTICAS / CHARACTERÍSTICAS

Moniteur

Référence : 810626
Alimentation : 15 VDC
Consommation : 10 W
Ecran 11 cm
Résolution : 380 lignes
Dimensions (mm) : 225x165x36
Poids : 650 g



Alimentation

Référence : 830626
Adaptateur 230 VAC / 15 VDC
1000 mA
En cas de coupure du cordon d'alimentation veiller à respecter la polarité

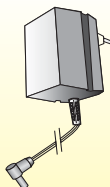

Platine de rue (caméra)

Référence : 820626
Caméra C-MOS couleur
Angle de prise de vue : 92°
Objectif fixe
Sensibilité : 0,1 Lux
Température d'utilisation (environ) : -10°C à +45°C.
Indice de protection : IP44
Dimension face avant (mm) : 135 x 100 x 20 (190 g)
Dimension boîtier d'encastrement (mm) : 130 x 88 x 38



6. CARACTÉRISTIQUES / TECHNISCHE GEGEVENS / ECHNISCHE EIGENSCHAPTEN / CHARACTERISTICS / CARATTERISTICHE / CARACTERÍSTICAS / CARACTERÍSTICAS

Monitor

Referentie : 810626
Voeding : 15 VDC
Verbruik : 10 W
Scherm 11 cm
Resolutie : 380 lijnen
Afmetingen (mm): 225 x165x36
Gewicht : 650 g

Voeding

Referentie : 830626
Adapter 230 VAC / 15 VDC
1000 mA
In geval van stroomonderbreking, de polariteit in acht nemen.

Straatunit (camera)

Referentie : 820626
Kleurencamera C-MOS
Hoek van de beeldopname : 92° / Vast objectief
Lichtgevoeligheid : 0,1 Lux
Bedrijfstemperatuur (ongeveer): -10°C tot 45°C.
Beschermingsindex : IP44
Afmetingen voorzijde (mm): 135x100x20 (190g)
Afmetingen inbouwdoos (mm): 130x88x38

Monitor

Artikel-Nr.: 810626
Stromvoorzorging: 15 VDC
Stromverbruik: 10 W
Display 11 cm
Auflösung: 380 Linien
Abmessungen (mm): 225 x165x36
Gewicht: 650 g

Stromversorgung

Artikel-Nr.: 830626
Netzadapter 230 VAC / 15 VDC
1000 mA
Im Fall einer Netzunterbrechung ist die Polarität zu beachten.

Außenstation (Kamera)

Artikel-Nr.: 820626
Farb-Kamera C-MOS
Bildwinkel: 92° / Objektiv fixiert
Lichtempfindlichkeit: 0,1 lux
Temperaturbereich (ca.): - 10° C bis + 45° C.
Schutzindex: IP44
Maße der Vorderseite (mm): 135x100x20 (190g)
Maße des Einbaustens (mm): 130x88x38

Monitor

Reference: 810626
Power supply: 15 V DC
Power consumption: 10 W
Screen 11 cm
Resolution: 380 lignes
Measurements (mm): 225 x165x36
Weight: 650 g

Power supply

Reference: 830626
Adaptor 230 V AC / 15 V DC
1000 mA
If the power supply cable has to be cut, ensure that the colour coding of the wires is maintained when reconnecting.

Street unit (video camera)

Reference: 820626
C-MOS colour video camera
Viewing angle: 92° / Fixed lens
Sensitivity: 0,1 Lux
Operating temperature (approximate): -10°C to +45°C.
Protection index: IP44
Front panel dimensions (mm): 135x100x20 (190g)
Flush-mounting box dimension (mm): 130x88x38

Monitor

Articolo: 810626
Alimentazione: 15 VDC
Consumo: 10 W
Schermo 11 cm
Risoluzione: 380 righe
Dimensioni (mm): 225 x165x36
Peso: 650 g

Alimentazione

Articolo: 830626
Adattatore 230 VAC / 15 VDC
1000 mA
In caso di taglio del cordone de alimentazione ricordarsi di rispettare la polarità.

Pulsantiera esterna (telecamera)

Articolo: 820626
Telecamera C-MOS a colori
Angolo di ripresa: 92° / Obiettivo fisso
Sensibilità: 0,1 Lux
Temperatura di utilizzazione (circa): -da - 10 °C a +45 °C:
Indice di protezione: IP44
Dimensione parte anteriore (mm): 135x100x20 (190g)
Dimensioni scatola a muro (mm): 130x88x38

Monitor

Referencia: 810626
Alimentación: 15 VDC
Consumo: 10 W
Pantalla 11 cm
Resolución: 380 líneas
Dimensiones (M): 225 x165x36
Peso : 650 g

Alimentación

Referencia: 830626
Adaptador 230 VAC/15 VDC
1000 mA
En caso de corte del cordón de alimentación velar por respetar la polaridad

Placa exterior (cámara)

Referencia: 820626 / Cámara CMOS color
Ángulo de toma de vista: 92° / Objetivo fijo
Sensibilidad: 0,1 Lux
Temperatura de utilización (aproximadamente): -10°C a +45°C.
Índice de protección: IP44
Dimensión cara frontal (mm): 135x100x20 (190g)
Dimensión Caja de empotramiento (mm): 130x88x38

Monitor

Referência: 810626
Alimentação: 15 VCC
Consumo: 10 W
Ecrã 11 cm
Resolução: 380 linhas
Dimensões (mm): 225 x165x36
Peso: 650 g

Alimentação

Referência: 830626
Adaptador 230 VAC / 15 VCC
1000 mA
Em caso de corte do cordão de alimentação respeite a polaridade.

Placa de rua (cámara)

Referência: 820626
Cámara C-MOS a cores
ngulo de tomada de vista: 92° / Objetivo fixo
Sensibilidade: 0,1 Lux
Temperatura de utilização (aproximadamente): -10°C a +45°C.
Índice de protecção: IP44
Dimensão face dianteira (M): 135x100x20 (190g)
Dimensão Caixa de encaixe (M): 130x88x38

7. OPTIONS / OPTIES / OPTIONEN / OPTIONS / OPZIONI / OPCIONES / OPÇÕES

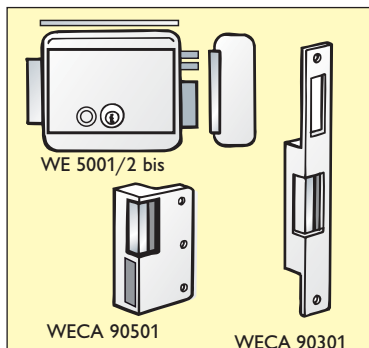

- Toutes les gâches électriques Extel : WECA 90201, WECA 90301, WECA 90501.
- Toutes les serrures électriques Extel : WE 5001/2 bis, WE 5002/2 bis et WE 5004/2 bis
- Transformateur pour alimenter les gâches et serrures : WETR 14602
- Toutes les motorisations Extel : WEAT V, WEAT B et WEAT C.

- Alle elektrische schootplaten Extel : WECA 90201, WECA 90301, WECA 90501.
- Alle elektrische sloten Extel : WE 5001/2 bis, WE 5002/2 bis en WE 5004/2 bis
- Transformator om de schootplaten en sloten te voeden : WETR 14602
- Alle automatismen Extel : WEAT V, WEAT B et WEAT C.

- Alle elektrischen Extel Türöffner : WECA 90201, WECA 90301, WECA 90501.
- Alle Extel Elektroschlösser : WE 5001/2 bis, WE 5002/2 bis und WE 5004/2 bis
- Transformator für die Versorgung des Türöffners und Schlosses: WETR 14602
- Alle Extel Antriebssysteme: WEAT V, WEAT B et WEAT C.

- All Extel electric latches: WECA 90201, WECA 90301, WECA 90501..
- All Extel electric locks: WE 5001/2 bis, WE 5002/2 bis and WE 5004/2 bis
- Transformer to supply the catches and locks: WETR 14602
- All Extel electric gate openers: WEAT V, WEAT B et WEAT C.

- Tutti gli incontri elettrici Extel: WECA 90201, WECA 90301, WECA 90501.
- Tutte le serrature elettriche Extel: WE 5001/2 bis, WE 5002/2 bis e WE 5004/2 bis
- Trasformatore per alimentazione incontri e serrature: WETR 14602
- Tutte le motorizzazioni EXTEL: WEAT V, WEAT B et WEAT C.

- Todos los cerraderos eléctricos Extel: WECA 90201, WECA 90301, WECA 90501.
- Todas las cerraduras eléctricas Extel: WE 5001/2 bis, WE 5002/2 bis y WE 5004/2 bis
- Transformador para alimentar los cerraderos y las cerraduras: WETR 14602
- Todos los automatismos Extel: WEAT V, WEAT B et WEAT C.

- Todas as chapas-testas eléctricas Extel: WECA 90201, WECA 90301, WECA 90501.
- Todas as fechaduras eléctricas Extel: WE 5001/2 bis, WE 5002/2 bis e WE 5004/2 bis
- Transformador para alimentar as chapas-testas e fechaduras: WETR 14602
- Todas as motorizações Extel: WEAT V, WEAT B et WEAT C.

8. INFORMATIONS POUR LES UTILISATEURS INFORMATIE VOOR DE GEBRUIKER / INFORMATIONEN FÜR DEN BENUTZER / USER INFORMATION INFORMAZIONI PER GLI UTENTI / INFORMACIONES PARA LOS USUARIOS / INFORMAÇÕES PARA OS UTILIZADORES

- Ne pas ouvrir l'appareil afin de ne pas perdre le couvert de la garantie.
- Lors d'un éventuel retour en SAV, protéger l'écran afin d'éviter les rayures.
- Entretien avec un chiffon doux seulement, pas de solvants.
- Het toestel niet openen om de dekking van de garantie niet te verliezen.
- Bij een eventuele terugkeer naar de Naverkoopdienst, het beeldscherm beschermen om krassen te vermijden.
- Onderhouden met een zachte doek, geen solventen gebruiken.
- Vorsicht: Bei Öffnen des Geräts gehen Ihre Garantieansprüche verloren.
- Bei einer eventuellen Rücksendung an den Kundendienst, bitte das Display vor Beschädigungen durch Kratzer schützen. • Mit einem weichen Tuch, ohne Lösemittel reinigen.
- Do not open the equipment as this may invalidate the guarantee.
- If you have to return the system for after-sales service, protect the screen to prevent scratching.
- Only clean with a soft cloth – do not use solvents.
- Non aprire l'apparecchio al fine di non perdere la copertura della garanzia.
- Per un'eventuale restituzione al Servizio di Assistenza, proteggere lo schermo al fine di evitare danneggiamenti.
- Pulire solo con un panno morbido, senza solventi.
- No abrir el aparato con el fin de no perder la tapa de la garantía.
- En el supuesto de una eventual devolución al SPV, proteger la pantalla con el fin de evitar que se raye.
- Mantenimiento con un paño suave únicamente, sin disolventes.
- Não abrir o aparelho para não perder a cobertura da garantia.
- Aquando de um eventual regresso ao Serviço após Venda, proteger o ecrã para evitar os riscos.
- Limpeza apenas com um pano macio, não utilizar solventes.

9. ASSISTANCE TECHNIQUE / GARANTIE

Anomalie	Cause possible	Solution
• Le moniteur ne s'allume pas	- Le moniteur n'est pas alimenté	- Vérifier que la fiche de l'adaptateur soit correctement enfoncée.
• Mauvaise image et/ou son	- Environnement	- Vérifier que les câbles utilisés sont de bonne section et que les câbles de liaison du visiophone ne sont pas dans la même gaine que du 230V.
• Image trop lumineuse	- Position de la caméra	- Ne pas exposer l'objectif de la caméra directement au soleil ou sur une surface réfléchissante
• Ecran blanc, pas de sonnerie	- Installation	- Vérifier le câble de l'installation, faire un essai sur table avec 30 cm de câble
• Pas de sonnerie	- Utilisation	- Sélecteur du volume de la mélodie sur muet.

Vous pouvez également appeler notre Assistance Technique : AUDIOTEL 0892 350 069 (0,337 € ttc/min.)
Ou consulter notre Site technique EXTEL : "www.cfi-extel.com", Rubrique : Assistance technique.
Cet appareil est garanti 1 an dans nos ateliers. Le ticket de caisse vous sert de preuve d'achat.

9. TECHNISCHE HULPVERLENING / GARANTIE

Probleem	Mogelijke oorzaak	Oplossing
• De monitor gaat niet aan	- De monitor is niet onder stroom aangesloten	- Controleren dat de stekker van de adapter correct is ingeduwd.
• Slecht beeld en/of geluid	- Omgeving	- Controleren dat de gebruikte kabels de juiste doorsnede hebben en dat de verbindingkabels van de videofoon niet in dezelfde koker zitten als de 230V kabels.
• Te licht beeld	- Stand van de camera	- Het objectief van de camera niet rechtstreeks blootstellen aan de zon of op een weerspiegelend oppervlak
• Wit scherm, geen beltoon	- Installatie	- De kabel van de installatie controleren, een test uitvoeren op de tafel met een kabel van 30 cm
• Geen beltoon	- Gebruik	- Volume van de melodie op stille modus

Technische website EXTEL raadplegen : “www.cfi-extel.com”, Rubriek : technische hulpverlening.
Dit toestel geniet 1 jaar garantie in onze werkplaatsen. De kassabon dient als aankoopbewijs.

9. PANNENHILFE / GARANTIE

Störung	Mögliche Ursache	Behebung
• Der Monitor schaltet nicht ein	- Keine Stromversorgung des Monitors	- Stellen Sie sicher, dass der Stecker des Netzadapters angeschlossen ist.
• Schlechte Bild- oder Tonqualität	- Umgebung	- Überprüfen Sie, dass alle verwendeten Kabel den richtigen Querschnitt besitzen und sich die Verbindungskabel der Video Sprechanlage nicht im Mantel des 230V-Kabels befinden.
• Zu helles Bild	- Position der Kamera	- Das Objektiv der Kamera darf nicht direkt der Sonne oder einer spiegelnden Oberfläche ausgesetzt sein
• weißes Display, keine Klingel	- Installation	- Den Installationsdraht überprüfen, einen Test mit 30 cm Draht durchführen.
• Keine Klingel	- Anwendung	- Melodielautstärke mit Stillemodus

Website EXTEL: “www.cfi-extel.com”, Rubrik: Technischer Kundendienst, abrufen.
Dieses Gerät besitzt eine einjährige Garantie gegen Vorlage Ihres Kassenzettels.

9. DEBUGGING / GUARANTEE

Fault	Possible cause	Solution
• The monitor does not light up	- No power is reaching the monitor	- Check that the adaptor plug is correctly pushed home.
• Poor image and/or sound	- Installation location	- Check that the cables used are the correct thickness and that the video phone connection cables are not in the same cable sheath as 230 V cables.
• Image too bright	- Position of the video camera	- Do not point the video camera directly at the sun or at reflecting surfaces.
• Screen blank, no chime	- Installation	- Check the installation cable; carry out a trial on a table with 30 centimetres of cable
• No chime	- Utilisation	- Tune volume on mute

Extel technical site: “www.cfi-extel.com”, click “Technical Assistance”.

The system is guaranteed 1 year after leaving our workshop . Keep your till receipt as proof of purchase.

9. ASSISTENZA TECNICA / GARANZIA

Anomalia	Possibile Causa	Soluzione
• Il monitor non si accende	- Il monitor non è alimentato	- Verificare che la spina dell'adattatore sia correttamente inserita.
• Cattiva immagine e/o Suono	- Ambiente	- Verificare che i cavi utilizzati siano della sezione corretta e che i cavi di collegamento del videofono non siano nella stessa guaina del 230V.
• Immagine troppo luminosa	- Posizione della telecamera	- Non esporre l'obiettivo della telecamera direttamente al sole o su di una superficie riflettente.
• Schermo bianco, assenza di suoneria	- Installazione	- Verificare il cavo dell'installazione, fare una prova su banco con 30 cm di cavo.
• Assenza di suoneria	- Utilizzazione	- Volume della melodia su muto.

È possibile chiamare la nostra Assistenza Tecnica: (39) 02 9648 8432 - assistenza@extelitalia.com
 O consultare il Sito Tecnico EXTEL: “www.cfi-extel.com”, Rubrica: Assistenza tecnica.
 Questo apparecchio è garantito 1 anno in officina. Lo scontrino vale come prova d'acquisto.

9. ASISTENCIA TÉCNICA / GARANTÍA

Anomalia	Causa posible	Solución
• El monitor no se enciende	- El monitor no está alimentado	- Comprobar que la ficha del adaptador esté insertada correctamente.
• Mala imagen y/o sonido	- Entorno	- Comprobar que la sección de los cables utilizados sea la buena y que los cables de conexión del visífono no estén en la misma funda que los de 230V.
• Imagen demasiado luminosa	- Posición de la cámara	- No exponer el objetivo de la cámara directamente al sol o sobre una superficie reflectante
• Pantalla blanca, el timbre no suena	- Instalación	- Comprobar el cable de la instalación, hacer una prueba en mesa con 30 cm de cable.
• El timbre no suena	- Utilización	- Volumen de la melodía en mudo

También puede llamar a nuestra Asistencia Técnica: (34) 93 772 85 47 (exteliberica@cfi-extel.com)
 O consultar nuestra página Web técnica EXTEL: “www.cfi-extel.com”, Rúbrica: Asistencia técnica.
 Este aparato está garantizado 1 año en nuestros talleres. El recibo de caja sirve como prueba de compra.

9. ASSISTÊNCIA TÉCNICA / GARANTIA

Anomalia	Causa possível	Solução
• O monitor não se acende	- O monitor não está alimentado	- Verificar se a ficha do adaptador está ligada correctamente.
• Má imagem e/ou som mau	- Ambiente	- Verificar se os cabos utilizados são de boa secção e se os cabos de ligação do videofone não estão na mesma conduta que os de 230V.
• Imagem demasiado luminosa	- Posição da câmara	- Não expor o objectivo da câmara directamente ao sol ou sobre uma superfície reflexiva
• Ecrã branco, sem toque	- Instalação	- Verificar o cabo da instalação, fazer um teste sobre mesa com 30 cm de cabo.
• Sem toque	- Utilização	- Volume da melodia em mudo

Site técnico EXTEL: “www.cfi-extel.com”, Rubrica: Assistência técnica.
 Este aparelho é garantido 1 ano nas nossas oficinas. O talão de caixa serve de prova de compra.



FR - Ne jetez pas les piles et les appareils hors d'usage avec les ordures ménagères. Les substances dangereuses qu'ils sont susceptibles de contenir peuvent nuire à la santé et à l'environnement. Faites reprendre ces appareils par votre distributeur ou utilisez les moyens de collecte sélective mise à votre disposition par votre commune.

NL - De lege batterijen en oude apparaten niet met het huisvuil meegeven: deze kunnen gevaarlijke stoffen bevatten die de gezondheid en het milieu schaden. De oude apparaten door uw distributeur laten innemen of de gescheiden vuilinzameling van uw gemeente gebruiken.

D - Verbrauchte Batterien und nicht mehr benützte Geräte sind Sondermüll. Sie enthalten möglicherweise gesundheits- und umweltschädliche Substanzen. Geben Sie alte Geräte zur fachgerechten Entsorgung beim Gerätehändler ab bzw. benutzen Sie die örtlichen Recyclinghöfe.

GB - Don't throw batteries or out of order products with the household waste (garbage). The dangerous substances that they are likely to include may harm health or the environment. Make your retailer take back these products or use the selective collect of garbage proposed by your city.

I - Non gettare le pile e le apparecchiature fuori uso insieme ai rifiuti domestici. Le sostanze dannose contenute in esse possono nuocere alla salute dell'ambiente. Restituire questo materiale al distributore o utilizzare la raccolta differenziata organizzata dal comune.

E - No tire las pilas ni los aparatos inservibles con los residuos domésticos, ya que las sustancias peligrosas que puedan contener pueden perjudicar la salud y al medio ambiente. Pídale a su distribuidor que los recupere o utilice los medios de recogida selectiva puestos a su disposición por el ayuntamiento.

P - Não junte as pilhas nem os aparelhos que já não se usam com o lixo caseiro. As substâncias perigosas que ambos podem conter podem ser prejudiciais para a saúde e para o ambiente. Entregue esses aparelhos ao seu lixeiro ou recorra aos meios de recolha selectiva ao seu dispor.

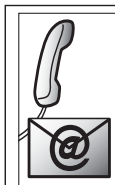

www.cfi-extel.com

- **France :** Hotline : 0 892 350 069 (0,337€ ttc/min)
- **Italia :** Assistenza Tecnica : (+39) 02 9648 8273
assistenza@extelitalia.com
- **España :** Asistencia técnica : 902 109 819
sat-hotline@cfi-extel.com